





LISTADO DE PRODUCTOS

- **FILTROS INTERNOS**
- **FILTROS EXTERNOS: Aéreos y mochilas**
- **FILTROS CANISTER**
- **LUCES LED**
- **LED SUMERGIBLES Y PARA TAPA DE ACUARIOS**
- **BOMBA DE AGUA Y CABEZA DE PODER**
- **LUZ ESTERILIZADORA UV**
- **CALENTADORES O TERMOSTATOS**
- **BOMBAS DE AIRE Y COMPRESORAS**
- **FILTROS TIPO ESPONJA Y REACTOR DE K1, K1**
- **MATERIALES FILTRANTES: Mecánico, Biológico y Químico**
- **ACUARIOS PLANTADOS (Sustratos nutritivos, difusores y accesorios para plantados)**
- **EQUIPOS DE CO2 (Tanques, equipo completo de co2, Válvulas de co2)**
- **PRODUCTOS PARA REPTILES**
- **ACCESORIOS DE LIMPIEZA (Sifones, imanes y otros)**
- **ACCESORIOS VARIADOS: termómetro, alimentadores, mallas, difusores, peceras acrílicas, parideras y otros)**
- **FONDOS, FONDOS 3D Y ROCAS**
- **ALIMENTOS PORPOISE**
- **ACUARIOS CURVOS**
- **ADORNOS DE RESINA IMPORTADOS**
- **PLANTAS PLÁSTICAS Y DE SILICONA**
- **ULTRA FRESH (Alimentos) **
- **API (Acondicionadores, medicamentos, Test de agua y otros) **
- **AQUARIO NEO (Difusores de co2, Material filtrante, Sustrato, Acondicionadores y otros) **
- **FILTROS HYDRA (filtros, canister y material filtrante) **
- **CHIHROS**
- **WEEKAQUA**



NOMBRE DE PRODUCTO Y CÓDIGO	DETALLES	PUBLI CO	IMAGEN
FILTROS INTERNOS			
<p>FILTRO JINGYE JY-001F</p>	<p>2W 280L/H Medida de Alto: 11 cm Para acuarios de hasta 40L Tiene modo flauta y de burbujas (80/caja)</p> <p>Incluye regulador de burbujas.</p>	15	
<p>FILTRO SOBO WP-310F</p>	<p>3W 300L/H (80und/caja)</p>	18	
<p>FILTRO SOBO WP-320F</p>	<p>5W 500L/H (60und/caja)</p>	18	
<p>FILTRO SOBO WP-280F</p>	<p>5W 500L/H (60und/caja)</p>	18	
<p>4FILTRO JINGYE JY-400F</p>	<p>4W 400L/H Medida de Alto: 12.7 cm Para acuarios de hasta 40L (60/caja)</p> <p>Incluye regulador de burbujas.</p>	15	

<p>FILTRO JINGYE JY-450F</p>	<p>4.5W 500L/H Medida de Alto: 14 cm Para acuarios de hasta 60L (60/caja)</p> <p>Incluye regulador de burbujas.</p>	<p>17</p>	
<p>FILTRO JINGYE JY-500F</p>	<p>6W 500L/H Medida de Alto: 18.3 cm Para acuarios de hasta 80L (60/caja)</p> <p>Incluye regulador de burbujas.</p>	<p>18</p>	
<p>FILTRO JINGYE JY-600F</p>	<p>15W 650L/H Medida de Alto: 20 cm Para acuarios de hasta 100L (36/caja)</p> <p>Incluye regulador de burbujas.</p>	<p>22</p>	
<p>FILTRO JINGYE JY-601F</p>	<p>15W 880L/H Medida de Alto: 20 cm Para acuarios de hasta 100L (36/caja)</p> <p>Incluye regulador de burbujas.</p>	<p>22</p>	
<p>FILTRO JINGYE JY-1200F</p>	<p>35W 1800L/H 3 canastillas. Medida de Alto: 44 cm Para acuarios de hasta 250L (20/caja)</p> <p>Incluye regulador de burbujas.</p>	<p>45</p>	

<p>FILTRO AQUA SOLUTION AS-6000F</p>	<p>4W 400L/H Medida de Alto: 13 cm Para acuarios de hasta 60L Diseño de absorción de abajo hacia arriba. Incluye regulador de burbujas. (60und/caja)</p>	<p>15</p>	<p>NEW</p> 
<p>FILTRO AQUA SOLUTION AS-6200F</p>	<p>10W 600L/H Medida de Alto: 20 cm Para acuarios de hasta 70L Diseño de absorción de abajo hacia arriba, primero la suciedad es atrapada por la esponja y luego por la etapa biológica, incluye canutillos de cerámico. (48und/caja)</p>	<p>20</p>	<p>NEW</p> 
<p>FILTRO AQUA SOLUTION AS-6400F</p>	<p>20W 1000L/H Medida de Alto: 24 cm Para acuarios de hasta 130L Diseño de absorción de abajo hacia arriba, primero la suciedad es atrapada por la esponja y luego por la etapa biológica, incluye canutillos de cerámico. (40und/caja)</p>	<p>30</p>	<p>NEW</p> 
<p>FILTRO AQUA SOLUTION AS-6500F</p>	<p>25W 1200L/H Medida de Alto: 32 cm Para acuarios de hasta 150L Diseño de absorción de abajo hacia arriba, primero la suciedad es atrapada por la esponja y luego por la etapa biológica, incluye canutillos de cerámico y biobolas. (35und/caja)</p>	<p>40</p>	<p>NEW</p> 

<p>FILTRO AQUA SOLUTION AS-600F</p>	<p>35W 1500L/H Medida de Alto: 40 cm Para acuarios de hasta 200L</p> <p>Diseño de absorción de abajo hacia arriba, primero la suciedad es atrapada por la esponja y luego por la etapa biológica, incluye canutillos de cerámico y biobolas.</p> <p>(20und/caja)</p>	<p>45</p>	<p>NEW</p> 
<p>FILTRO JINGYE JY-6000F</p>	<p>4W 400L/H Medida de Alto: 13 cm Para acuarios de hasta 50L (60/caja)</p> <p>Diseño de absorción de abajo hacia arriba. Incluye regulador de burbujas.</p>	<p>15</p>	<p>NEW</p> 
<p>FILTRO JINGYE JY-6200F</p>	<p>10W 600L/H Medida de Alto: 20 cm Para acuarios de hasta 70L (48/caja)</p> <p>Diseño de absorción de abajo hacia arriba (ideal para añadir material biológico o químico). Incluye regulador de burbujas.</p>	<p>17</p>	<p>NEW</p> 

<p>FILTRO JINGYE JY-6300F</p>	<p>15W 800L/H Para acuarios de hasta 100L (40/caja)</p> <p>Diseño de absorción de abajo hacia arriba (ideal para añadir material biológico o químico). Incluye regulador de burbujas.</p>	<p>25</p>	<p></p> 
<p>FILTRO JINGYE JY-6400F</p>	<p>20W 1000L/H Medida de Alto: 24 cm Para acuarios de hasta 100L (40/caja)</p> <p>Diseño de absorción de abajo hacia arriba (ideal para añadir material biológico o químico). Incluye regulador de burbujas.</p>	<p>30</p>	<p></p> 
<p>FILTRO JINGYE JY-6500F</p>	<p>25W 1200L/H Medida de Alto: 32 cm Para acuarios de hasta 150L (35/caja)</p> <p>Diseño de absorción de abajo hacia arriba (ideal para añadir material biológico o químico). Incluye regulador de burbujas.</p>	<p>35</p>	<p></p> 

<p>FILTRO JINGYE JY-6600F</p>	<p>35W 1500L/H Medida de Alto: 40 cm Para acuarios de hasta 200L (20/caja)</p> <p>Diseño de absorción de abajo hacia arriba (ideal para añadir material biológico o químico). Incluye regulador de burbujas.</p>	<p>45</p>	<p>NEW</p> 
<p>FILTRO JINGYE JY-9500F</p>	<p>30W 1800L/H Para acuarios de hasta 200L (30/caja)</p>	<p>50</p>	<p>NEW</p> 
<p>FILTRO XILONG XL-F080</p>	<p>18W 800L/H Doble salida de agua. Con esponja Hueca para evitar obstrucción del filtro. No se obstruye debido a su esponja hueca Para acuarios de hasta 100L (30/caja)</p>	<p>20</p>	





<p>FILTRO JENECA IPF-360</p>	<p>600L/H 20.5 cm de largo Para acuarios de hasta 80L (60/caja)</p>	<p>25</p>	
<p>FILTRO JENECA IPF-010</p>	<p>500L/H Filtro con Flauta Para acuarios de hasta 80L (72/caja)</p>	<p>30</p>	
<p>FILTRO SOBO FG-1203</p>	<p>880L/H 12W Incluye 2 densidades de esponja y canutillos -Tiene 2 modos tipo burbuja y flauta Para acuarios de hasta 130L (30/caja)</p>	<p>35</p>	
<p>FILTRO SOBO FH-1904</p>	<p>1500L/H 19W Incluye 2 densidades de esponja, canutillos y biobolas. -Tiene 2 modos tipo burbuja y flauta Para acuarios de hasta 200L (20/caja)</p>	<p>55</p>	

<p>FILTRO SUNSUN HJ-752</p>	<p>600L/H (FLUJO REAL) 10W 1 cartucho - Tiene 2 modos tipo burbuja y tipo flauta Para acuarios de hasta 100L (30/caja)</p>	<p>35</p>	<p>NEW</p> 
<p>FILTRO SUNSUN HJ-1152</p>	<p>1200L/H (FLUJO REAL) 22W 3 cartuchos - Tiene 2 modos tipo burbuja y tipo flauta (extra grande) Para acuarios de hasta 200L (18/caja)</p>	<p>60</p>	<p>NEW</p> 
<p>FILTRO INDICA FLUJO (SOBO) AQ-2000F</p>	<p>1800L/H 28W 32.5 cm de Alto Recoge excremento y materia orgánica. (24/caja)</p>	<p>30</p>	<p>OFERTA</p> 
<p>FILTRO RECOGE DESECHOS (SOBO) AQ-101F</p>	<p>650L/H 10W 21 cm de Alto Recoge excremento y materia orgánica. (36/caja)</p>	<p>25</p>	<p>OFERTA</p> 
<p>FILTRO RECOGE DESECHOS (SOBO) AQ-102F</p>	<p>880L/H 15W 29 cm de Alto Recoge excremento y materia orgánica. (24/caja)</p>	<p>35</p>	 <p>AQ-101F AQ-102F</p>

<p>FILTRO TERRARIO MY-05E</p>	<p>450L/H 5W Especial para acuarios con bajo nivel de agua (40/caja)</p>	<p>30</p>	 
<p>FILTRO TERRARIO (SOBO) WP-208H</p>	<p>5W 500L/H Especial para acuarios con bajo nivel de agua (24/caja)</p>	<p>40</p>	
<p>SKIMMER DE SUPERFICIE (SUNSUN) JY-03</p>	<p>3W 300L/H Especial para eliminar la grasa que se acumula en la superficie del agua. (24und/caja)</p>	<p>35</p>	
<p>FILTROS EXTERNOS: AEREOS, MOCHILA</p>			
<p>FILTRO MOCHILA (JINGYE) JY-W155</p>	<p>250L/H 3W Caudal Regulable Con skimmer de superficie. Hasta 40L (60/caja)</p>	<p>18</p>	
<p>FILTRO MOCHILA (JINGYE) JY-W255</p>	<p>400L/H 6W Caudal Regulable Con skimmer de superficie. Hasta 80L (36/caja)</p>	<p>30</p>	
<p>FILTRO MOCHILA (JINGYE) JY-W355</p>	<p>500L/H 6.8W Caudal Regulable Con skimmer de superficie. Hasta 100L (24/caja)</p>	<p>35</p>	

<p>FILTRO MOCHILA (SOBO) WP-606H</p>	<p>500L/H 8W Caudal Regulable Con skimmer de superficie. Hasta 80L (27/caja)</p>	<p>35</p>	
<p>FILTRO MOCHILA (SOBO) WP-607H</p>	<p>650L/H 12W Caudal Regulable Con skimmer de superficie. Hasta 120L (18/caja)</p>	<p>50</p>	
<p>FILTRO MOCHILA (SUNSUN) XBA-300</p>	<p>CON BOMBA SUMERGIDA (NO NECESITA LLENAR DE AGUA!!) 300L/H 2.5W Caudal Regulable Con 2 cartuchos de esponja sumergidos y 1 de placa en la parte externa del acuario Con skimmer de superficie. Hasta 90L (30/caja)</p>	<p>40</p>	
<p>FILTRO MOCHILA CON UV XP-U1</p>	<p>200L/H 3.5W Caudal Regulable Con skimmer de superficie. Medidas: 18 x 13.5 x 30 cm Potencia de UV: 3W Tiene 3 cartuchos Hasta 90L</p>	<p>75</p>	
<p>FILTRO MOCHILA (SOBO) WP-698H</p>	<p>1000L/H 10W Caudal Regulable Con skimmer de superficie. Hasta 150L (12/caja)</p>	<p>70</p>	

<p>FILTRO MOCHILA JINGYE JY-W003</p>	<p>800L/H 8W 21.7 x 11.5 x 15.5 cm Caudal Regulable Con skimmer de superficie (No incluye canutillos, solo esponja carbonatada en todas sus etapas) Para acuarios de hasta 120L (16und/caja)</p>	<p>55</p>	<p>NEW</p> 
<p>FILTRO MOCHILA JINGYE JY-W004</p>	<p>1000L/H 10W 24 x 15.5 x 24.2 cm Caudal Regulable Con skimmer de superficie (No incluye canutillos, solo esponja carbonatada en todas sus etapas) Para acuarios de hasta 170L (8und/caja)</p>	<p>70</p>	
<p>FILTRO MOCHILA JINGYE JY-W005</p>	<p>1200L/H 15W 30.6 x 15.5 x 29 cm Caudal Regulable Con skimmer de superficie (No incluye canutillos, solo esponja carbonatada en todas sus etapas) Para acuarios de hasta 250L (4und/caja)</p>	<p>100</p>	
<p>FILTRO MOCHILA (SOBO) AQ-18H</p>	<p>500L/H 6W Caudal Regulable Hasta 90L (12/caja)</p>	<p>65</p>	 <p>CE</p>
<p>FILTRO MOCHILA (SUNSUN) HBL-701</p>	<p>600L/H (flujo real) 8W Doble cascada de agua Caudal Regulable Tiene skimmer de superficie Hasta 150L</p>  <p>(12/caja)</p>	<p>60</p>	<p>NEW</p> 

<p>FILTRO MOCHILA (SUNSUN) CBG-500S</p>	<p>500L/H (flujo real) 6W 19.2 x 16.5 x 11 cm Caudal Regulable Incluye material biológico (bioperlas) y carbón activo Excelente diseño, muy fácil de realizar mantenimiento. Para acuarios de hasta 115L (8/caja)</p>	<p>80</p>	 <p>INCLUYE</p> <ul style="list-style-type: none"> → Placa de perlón → Biobolas → Carbón activado → Esponja
<p>FILTRO MOCHILA (SUNSUN) CBG-800S</p>	<p>800L/H (flujo real) 8W 28 x 19 x 13.5 cm Caudal Regulable Incluye material biológico (bioperlas) y carbón activo Excelente diseño, muy fácil de realizar mantenimiento. Para acuarios de hasta 190L (8/caja)</p>	<p>100</p>	
<p>FILTRO CANISTER MOCHILA (SUNSUN) XBL-400</p>	<p>300L/H (flujo real) 5W DISEÑO MEJORADO 14 x 8.7 x 22 cm Caudal Regulable Con skimmer de superficie (No incluye canutillos, solo esponja carbonatada) Para acuarios de hasta 60L (18und/caja)</p>	<p>85</p>	
<p>FILTRO CANISTER MOCHILA (SUNSUN) XBL-600</p>	<p>500L/H (flujo real) 7W DISEÑO MEJORADO 19.5 x 10 x 30 cm Caudal Regulable Con skimmer de superficie (No incluye canutillos, solo esponja carbonatada) Para acuarios de hasta 160L</p>	<p>120</p>	

<p>FILTRO CANISTER MOCHILA (SUNSUN) YBG-400</p>	<p>300L/H (flujo real) 5W Cuenta con ranura para cebado. Tiene la opción para que bote burbuja la salida, para mejor oxigenación. 14 x 9 x 22 cm Caudal Regulable Con skimmer de superficie (No incluye canutillos, solo esponja perlón) Tiene 3 bandejas. Para acuarios de hasta 80L</p>	<p>85</p>	<p>NEW</p> 
<p>FILTRO CANISTER MOCHILA (SUNSUN) YBG-500</p>	<p>500L/H (flujo real) 7W DISEÑO MEJORADO Con skimmer de superficie Con cebador.</p>	<p>102</p>	<p>NEW</p> 
<p>FILTRO CANISTER MOCHILA (SUNSUN) YBF-600</p>	<p>600L/H (flujo real) 8W Cuenta con ranura para cebado. Tiene la opción para que bote burbuja la salida, para mejor oxigenación. 22.5 x 10 x 25.5 cm Caudal Regulable Con skimmer de superficie (No incluye canutillos, solo esponja perlón) Cuenta con extractor de residuos orgánicos, para eliminarlos de una manera sencilla. Tiene 3 bandejas.aaaa Para acuarios de hasta 160L</p>	<p>145</p>	<p>NEW</p> 

FILTROS EXTERNOS: CANISTER

<p>MINI CANISTER (SUNSUN) HW-603B</p>	<p>Incluye 3 densidades de esponjas, mangueras y bomba Medidas: 32 x 19 cm 400L/H (flujo real) 6W</p>	<p>120</p>	 <p>A white cylindrical mini canister filter with a black pump on top. It includes three sponges (black, yellow, blue), two green hoses, and various grey plastic fittings and connectors. A red starburst 'NEW' sticker is in the top left corner.</p>
<p>CANISTER (SUNSUN) XWA-600-3</p>	<p>NUEVO MODELO MEJORADO! 500L/H 10W 21x21x30 cm 3 canastillas Para acuarios de hasta 150L Con llave reguladora en entrada y salida -CEBADO SENCILLO TIPO EMBUDO</p> 	<p>240</p>	 <p>A white canister filter with a grey top and two grey handles. It has two grey knobs on top for flow control. A red starburst 'NEW' sticker is in the top left corner.</p>
<p>CANISTER (SUNSUN) XWA-800-5</p>	<p>NUEVO MODELO MEJORADO! 1000L/H 15W 23x23x45 cm (EXTRA GRANDE) 5 canastillas Para acuarios de hasta 250L Con llave reguladora en entrada y salida -CEBADO SENCILLO -CON VALVULA DE DRENAJE (Realiza cambios de agua de manera sencilla)</p> 	<p>350</p>	 <p>A white canister filter with a grey top and two grey handles. It has two grey knobs on top for flow control and a grey drain valve at the bottom. A red starburst 'NEW' sticker is in the top left corner.</p>

<p>CANISTER (SUNSUN) XWA-1000-5</p>	<p>NUEVO MODELO MEJORADO! 1500L/H 26W 26x26x48 cm (EXTRA GRANDE) 5 canastillas Para acuarios de hasta 350L Con llave reguladora en entrada y salida -CEBADO SENCILLO -CON VALVULA DE DRENAJE (Realiza cambios de agua de manera sencilla)</p> 	<p>450</p>	 
<p>CANISTER (SUNSUN) HW-302</p>	<p>1000L/H 18W 23x27x45 cm 3 canastillas (1.5 L C/U) -Para acuarios de hasta 250L -Más grande que canister SF-1000F de sobo</p> 	<p>240</p>	 
<p>CANISTER (SUNSUN) HW-704</p>	<p>2000L/H 45W 30x30x49 cm 4 canastillas Para acuarios de hasta 600L</p>	<p>440</p>	

<p>CANISTER (SUNSUN) HW-3000</p>	<p>3000L/H 30W 29x29x47 cm 4 canastillas -Incluye Luz UV 9w -Pantalla digital, se puede controlar la velocidad del motor y el encendido de la luz UV -Con skimmer de superficie Para acuarios de hasta 800L</p> 	<p>600</p>	<p>NEW</p> 
<p>CANISTER (SUNSUN) HW-5000</p>	<p>4600L/H 40W 38x38x55 cm 3 canastillas grandes -Incluye Luz UV 9w -Pantalla digital, se puede controlar la velocidad del motor y el encendido de la luz UV Para acuarios de hasta 2000L</p> 	<p>770</p>	<p>NEW</p> 

CANISTER PARA ESTANQUES Y ALIMENTADOR PARA ESTANQUES

<p>CANISTER PARA ESTANQUE (SUNSUN) CBF-350</p>	<ul style="list-style-type: none"> -Máximo flujo 8000L/H -No incluye bomba -Para estanques de hasta 10000L -Medidas: 54 x 41 x 40 cm -Incluye materiales filtrantes (esponjas) <p>(solo 1 stock)</p>	<p>470</p>	
<p>CANISTER PARA ESTANQUE (SUNSUN) CBF-350B</p>	<ul style="list-style-type: none"> -Máximo flujo 12000L/H -No incluye bomba -Para estanques de hasta 20000L -Medidas: 86 x 54 x 40 cm -Incluye materiales filtrantes esponjas y biobolas. <p>(solo 1 stock)</p>	<p>850</p>	
<p>CANISTER PARA ESTANQUE CON UV (SUNSUN) CPF-5000</p>	<ul style="list-style-type: none"> -Para estanques de hasta 5000L -Máximo flujo 8000L/H -No incluye bomba -Incluye luz UV de 11W. - Adaptadores:20,25,32 y 38 mm -Medidas: Ø38,2 x 47.4 cm -Incluye materiales filtrantes (esponjas y biobolas) -Capacidad en litros: 20L -Tiene indicador de contaminación. -Con sistema de limpieza sencilla, para retirar y hacer cambios de agua con facilidad. 	<p>620</p>	
<p>CANISTER PARA ESTANQUE CON UV (SUNSUN) CPF-20000</p>	<ul style="list-style-type: none"> -Para estanques de hasta 20000L -Máximo flujo 12000L/H -No incluye bomba -Incluye luz UV de 36W. - Adaptadores:32, 38 y 50 mm -Medidas: Ø45 x 55 cm -Incluye materiales filtrantes (esponjas y biobolas) -Capacidad en litros: 50L -Tiene indicador de contaminación. -Con sistema de limpieza sencilla, para retirar y hacer cambios de agua con facilidad. 	<p>940</p>	

<p>ALIMENTADOR AUTOMATICO PARA ESTANQUE CON PANEL SOLAR (SUNSUN) CFF-206</p>	<p>-Alimentador automático para estanques -Con panel solar incluido. -Se carga automáticamente con energía solar -Capacidad: 6L -Bateria de litio de 2200mAh</p>	<p>410</p>	<p>NEW</p> 
---	--	-------------------	---

LUCES LED DE TODOS LOS TAMAÑOS Y NECESIDADES

<p>LED CLIP (JINGYE) JY-3W</p>	<p>Potencia 3W Con switch para encender y apagar. Leds de color blanco. (50/caja)</p>	<p>20</p>	<p>NEW</p> 
<p>LED CLIP X5</p>	<p>Potencia: 10W Luz blanca y azul</p>	<p>30</p>	

LED CLIP RGB (JINGYE) WM-100	8W (Mide 20cm) Para acuarios de: 20 – 35 cm Luz WRGB, rotable 180 Grados Led de colores Blanco, rojo, azul y verde. (50/caja)	28	   
LED CLIP RGB (JINGYE) WM-200	14.5W (Mide 30cm) Para acuarios de: 30 – 50 cm Luz WRGB, rotable 180 Grados Led de colores Blanco, rojo, azul y verde. (50/caja)	35	
LED CLIP RGB (JINGYE) WM-300	23W (Mide 40cm) Para acuarios de: 40 – 70 cm Luz WRGB, rotable 180 Grados Led de colores Blanco, rojo, azul y verde. (50/caja)	42	
LAMPARA LED RGB (JINGYE) J-206	18 – 30 cm (extensible) 10W (Largo:18cm) Luz WRGB Led de colores Blanco, rojo, azul y verde. (50/caja)	25	    
LAMPARA LED RGB (JINGYE) J-306	28 – 40 cm (extensible) 12.5W (Largo:28cm) Luz WRGB Led de colores Blanco, rojo, azul y verde. (50/caja)	30	
LAMPARA LED RGB (JINGYE) J-406	38 – 50 cm (extensible) 18W (Largo:38cm) Luz WRGB Led de colores Blanco, rojo, azul y verde. (50/caja)	35	
LAMPARA LED RGB (JINGYE) J-506	48 – 60 cm (extensible) 21.5W (Largo:48cm) Luz WRGB Led de colores Blanco, rojo, azul y verde. (50/caja)	40	
LAMPARA LED RGB (JINGYE) J-606	58 – 75 cm (extensible) 24W (Largo:58cm) Luz WRGB Led de colores Blanco, rojo, azul y verde. (50/caja)	45	
LAMPARA LED RGB (JINGYE) J-806	78 – 100 cm (extensible) 26.5W (Largo:78cm) Luz WRGB Led de colores Blanco, rojo, azul y verde. (25/caja)	60	
LAMPARA LED PLANTAS SOBO AL-380COB	38 – 50 cm 15.5W Luces LED blanco y rojo 1500lm <i>Excelente para acuarios plantados</i>	50	
LAMPARA LED PLANTAS SOBO AL-480COB	48– 60 cm 21W Luces LED blanco y rojo 2200lm <i>Excelente para acuarios plantados</i>	60	
LAMPARA LED PLANTAS SOBO AL-580COB	58 – 72 cm 27W 2800lm Luces LED blanco y rojo	75	 

	<i>Excelente para acuarios plantados</i>		
LAMPARA LED PLANTAS SOBO AL-780COB	78 – 92 cm 32W 3300lm Luces LED blanco y rojo <i>Excelente para acuarios plantados</i>	85	
LAMPARA LED JINGYE JY-800S	80 – 100 cm 45W Luces LED RGB <i>Excelente para acuarios plantados</i>	140	 
LAMPARA LED JINGYE JY-1000S	100 – 120 cm 56W Luces LED RGB <i>Excelente para acuarios plantados</i>	180	
LAMPARA LED SOBO M-97	90 – 110 cm 28W Luces LED blanco, rojo y verde <i>Excelente para acuarios plantados</i>	160	 
LAMPARA LED SOBO M-117	110 – 130 cm 32W Luces LED blanco, rojo y verde <i>Excelente para acuarios plantados</i>	190	
LAMPARA LED (AQUANICE) Dee-D7	86-115 cm 36W -Totalmente de aluminio para disipar el calor. -Full espectro (RGB y blanco) -Ideal para acuarios plantados - Gradúa intensidad de luz RGB Excelente para acuarios plantados	230	 

			
LAMPARA LED (DEEBOW) Dee-LED900	86.5 – 116 cm 15W -Luz blanca y azul -Botón Táctil - Gradúa intensidad de luz -Cambia de color azul y blanco. -Puede encender o solo blanco o solo azul o ambos	140	
LAMPARA LED (DEEBOW) Dee-LED1200	117– 140 cm 20W -Luz blanca y azul -Botón Táctil - Gradúa intensidad de luz -Cambia de color azul y blanco. -Puede encender o solo blanco o solo azul o ambos	170	
LAMPARA LED PARA PLANTADOS (DEEBOW) Dee-S-6	50W -Totalmente programable -Full espectro para acuarios plantados -Hasta peceras de 70 cm de largo	230	 
LAMPARA LED PARA MARINOS (DEEBOW) Dee-H-6	50W -Totalmente programable -Full espectro para acuarios marinos -Hasta peceras de 70 cm de largo	350	 
LUCES LED SUMERGIBLES			

<p>LUZ SUMERGIBLE (YIAQUA) DEE-012</p>	<p>16.5 cm de largo Potencia: 2W Tiene 3 combinaciones de colores. Puede utilizarse en tapa de acuarios importados</p>	<p>28</p>	 <p>Puede usarse en tapa de acuarios importados</p>
<p>LUZ SUMERGIBLE (DEEBOW) DEE-L15</p>	<p>26 cm de largo Potencia: 4W Tiene 3 combinaciones de colores. Puede utilizarse en tapa de acuarios importados</p>	<p>32</p>	
<p>LUZ SUMERGIBLE (DEEBOW) DEE-L22</p>	<p>34 cm de largo Potencia: 6W Tiene 3 combinaciones de colores. Puede utilizarse en tapa de acuarios importados</p>	<p>34</p>	
<p>LUZ SUMERGIBLE (DEEBOW) DEE-L30</p>	<p>42 cm de largo Potencia: 8W Tiene 3 combinaciones de colores. Puede utilizarse en tapa de acuarios importados</p>	<p>36</p>	
<p>LUZ SUMERGIBLE (DEEBOW) DEE-L60</p>	<p>55 cm de largo Potencia: 24W Tiene 3 combinaciones de colores. Puede utilizarse en tapa de acuarios importados</p>	<p>45</p>	
<p>LUZ SUMERGIBLE (DEEBOW) DEE-L72</p>	<p>85 cm de largo Potencia: 32W Tiene 3 combinaciones de colores. Puede utilizarse en tapa de acuarios importados</p>	<p>60</p>	
<p>DIFUSORA CON LED Y CONTROL NH-037</p>	<p>Potencia: 1W Difusora con control remoto Se puede configurar cualquier color. Tiene 4 modos preconfigurados, que cambian solos de color.</p>	<p>40</p>	
<p>LUZ SUMERGIBLE CON BURBUJA (XILONG) XL-P25</p>	<p>25cm de largo Cambia las luces de colores automáticamente. Con cortina de aire difusora.</p>	<p>30</p>	
<p>LUZ SUMERGIBLE CON BURBUJA (XILONG) XL-P35</p>	<p>35cm de largo Cambia las luces de colores automáticamente. Con cortina de aire difusora.</p>	<p>35</p>	
<p>LUZ SUMERGIBLE CON BURBUJA (XILONG) XL-P45</p>	<p>45cm de largo Cambia las luces de colores automáticamente. Con cortina de aire difusora.</p>	<p>40</p>	

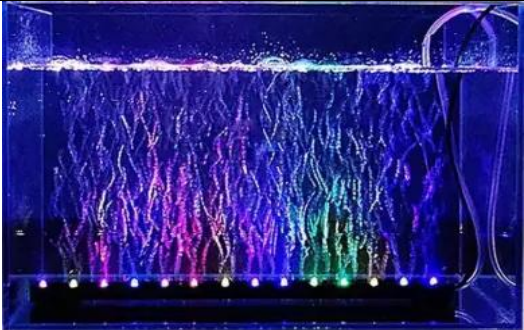
LUZ SUMERGIBLE CON BURBUJA (XILONG) XL-P55	55cm de largo Cambia las luces de colores automáticamente. Con cortina de aire difusora.	45	
LUZ SUMERGIBLE CON BURBUJA (XILONG) XL-P70	70cm de largo Cambia las luces de colores automáticamente. Con cortina de aire difusora.	55	
LUZ SUMERGIBLE CON BURBUJA (XILONG) XL-P90	90cm de largo Cambia las luces de colores automáticamente. Con cortina de aire difusora.	65	

BOMBAS DE AGUA, CABEZALES DE PODER Y FORMADOR DE OLAS

CABEZA DE PODER CON TUBO DE EXTENCION (JINGYE) JY-910	500 L/H 6W H. max: 0.6m -Incluye manguera negra <i>-Se puede utilizar en reemplazo de filtros de acuarios importados (36/caja)</i>	25	 
CABEZA DE PODER CON TUBO DE EXTENCION (XILONG) XL-460	1000 L/H 15W H. max: 1m -Incluye manguera <i>-Se puede utilizar en reemplazo de filtros de acuarios importados</i>	30	
CABEZA DE PODER CON TUBO DE EXTENCION (XILONG) XL-560	1500 L/H 25W H. max: 1.2m -Incluye manguera <i>Se puede utilizar en reemplazo de filtros de acuarios importados</i>	35	

<p>CABEZA DE PODER (XILONG) XL-380</p>	<p>2500 L/H 35W H. max: 1.8m -Incluye manguera</p>	<p>40</p>	
<p>FORMADOR DE OLAS (JINGYE) JY-M5</p>	<p>3000L/H, 3W Formador de olas, con ventosa a presión. (50/caja)</p>	<p>35</p>	<p>NEW</p> 
<p>BOMBA SOLAR (SUNSUN) JSP-01</p>	<p>Bomba de agua que se recarga y funciona con el sol. General movimiento de agua hacia arriba, mientras recibe luz. 150L/H 3W H. Max: 0.5m Medidas: 180x 180x 95 mm</p>	<p>70</p>	<p>NEW</p> 
<p>BOMBA DE AGUA USB DC CHICA (SOBO) PD-1</p>	<p>Conector USB, 200L/H, 1W Succiona desde abajo, (60/caja)</p>	<p>20</p>	<p>NEW</p> 
<p>BOMBA DE AGUA (JINGYE) LV-500VX</p>	<p>H. max: 0.8m, 350L/H, 6W Succiona desde abajo, (100/caja)</p>	<p>18</p>	

<p>BOMBA DE AGUA (JINGYE) LV-2000VX</p>	<p>H. max: 1.8m, 1500L/H, 25W Succiona desde abajo (48/caja)</p>	<p>40</p>	<p>NEW</p> 
<p>BOMBA DE AGUA (JINGYE) JY-102</p>	<p>H. max: 1.5m, 1500L/H, 15W Con regulador de caudal (30/caja)</p>	<p>30</p>	<p>NEW</p> 
<p>BOMBA DE AGUA (JINGYE) JY-103</p>	<p>H. max: 2m, 2000L/H, 25W Con regulador de caudal (30/caja)</p>	<p>40</p>	
<p>BOMBA DE AGUA (JINGYE) JY-104</p>	<p>H. max: 2.5m, 3000L/H, 40W Con regulador de caudal (24/caja)</p>	<p>55</p>	
<p>BOMBA DE AGUA (JINGYE) JY-105</p>	<p>H. max: 3m, 4000L/H, 60W Con regulador de caudal Además, puede funcionar como bomba externa. (18/caja)</p>	<p>70</p>	
<p>BOMBA DE AGUA (JINGYE) JY-106</p>	<p>H. max: 4m, 5000L/H, 85W Con regulador de caudal. Además, puede funcionar como bomba externa. (6/caja)</p>	<p>130</p>	
<p>BOMBA DE AGUA (JINGYE) JY-107</p>	<p>H. max: 5m, 6000L/H, 105W Con regulador de caudal. Además, puede funcionar como bomba externa. (6/caja)</p>	<p>160</p>	
<p>BOMBA DE AGUA ANFIBIA AHORRA ENERGIA (JINGYE) NG-89</p>	<p>Bomba ahorradora de energía H. max: 5.2m, 5800L/H, 38W Multiples adaptadores de manguera: 15/20/25mm Además, puede funcionar como bomba externa. (8/caja)</p>	<p>210</p>	<p>NEW</p>  
<p>BOMBA DE AGUA ANFIBIA AHORRA ENERGIA (JINGYE) NG-900</p>	<p>Bomba ahorradora de energía H. max: 5.2m, 9000L/H, 70W Multiples adaptadores de manguera: 20/25/30/40mm Además, puede funcionar como bomba externa. (6/caja)</p>	<p>290</p>	

<p>BOMBA DE AGUA PARA ESTANQUE (SUNSUN) CTF-8000B</p>	<p>Bomba de agua con diseño para estanque. Con rejilla que Evita que se traben objetos Tecnología de frecuencia variable Usos adaptables, se puede retirar una Boquilla, para que absorva de la rejilla. H. max: 5.6m Caudal: 8000L/H Potencia: 70W Excelente caudal Adaptadores de 2.5, 3.2 y 3.8 cm de diámetro. Longitud de cable: 10m</p>	<p>350</p>	
<p>BOMBA DE AGUA PARA ESTANQUE (SUNSUN) CTF-14000B</p>	<p>Bomba de agua con diseño para estanque. Con rejilla que Evita que se traben objetos Tecnología de frecuencia variable Usos adaptables, se puede retirar una Boquilla, para que absorva de la rejilla. H. max: 7m Caudal: 14000L/H Potencia: 120W Excelente caudal Adaptadores de 2.5, 3.2 y 3.8 cm de diámetro. Longitud de cable: 10m</p>	<p>450</p>	
<p>BOMBA DE AGUA (XILONG) XL-3330</p>	<p>H. max: 2m, 1200L/H, 26W Con regulador de caudal (27/caja)</p>	<p>45</p>	
<p>BOMBA DE AGUA (XILONG) XL-3340</p>	<p>H. max: 2.4m, 1800L/H, 45W Con regulador de caudal (27/caja)</p>	<p>60</p>	
<p>BOMBA DE AGUA DC (SUNSUN) JDP-3500</p>	<ul style="list-style-type: none"> - Potencia: 10 a 30 W Ahorro de energía. - Flujo: 2300 a 3500 L/H - Altura: 1.7 a 3.5 m - Adaptadores 20,25,32 mm - Medidas: 15.5 x 7.2 x 9.7 cm 	<p>280</p>	
<p>BOMBA DE AGUA DC (SUNSUN) JDP-6000</p>	<ul style="list-style-type: none"> - Potencia: 13 a 60 W Ahorro de energía. - Flujo: 3000 a 6000 L/H - Altura: 1.6 a 5 m - Adaptadores 20,25,32 mm - Medidas: 17.5 x 8.3 x 11.3 cm 	<p>370</p>	

<p>BOMBA DE AGUA DC (SUNSUN) JDP-10000</p>	<ul style="list-style-type: none"> - Potencia: 20 a100W Ahorro de energía. - Flujo: 6000 a 10000 L/H - Altura: 2.2 a 5.8 m -Adaptadores:20,25,32,38,50mm - Medidas: 19.5 x 9.5 x 12.5 cm 	<p>550</p>	
<p>BOMBA DE AGUA DC (SUNSUN) JDP-18000</p>	<ul style="list-style-type: none"> - Potencia: 40 a160W Ahorro de energía. - Flujo: 10000 a 18000 L/H - Altura: 2.8 a 6.8 m -Adaptadores:20,25,32,38,50mm - Medidas: 23 x 12 x 15 cm 	<p>850</p>	
<p>FORMADOR DE OLAS DC (SUNSUN) CW-120</p>	<p>Base magnética Pantalla digital DC Rango de flujo: 700 – 8000 L/H Graduable el tiempo de ola y potencia. Potencia: 20W Tiene 3 modos: Modo onda, onda aleatoria y constante. Tiene botón para alimentar peces (se desactiva por 10 min)</p>	<p>280</p>	
<p>FORMADOR DE OLAS DC (SUNSUN) CW-140</p>	<p>Base magnética Pantalla digital DC Rango de flujo: 1200 – 15000 L/H Graduable el tiempo de ola y potencia. Potencia: 40W Tiene 3 modos: Modo onda, onda aleatoria y constante. Tiene botón para alimentar peces (se desactiva por 10 min)</p>	<p>360</p>	
<p>LUCES ESTERILIZADORAS UV (elimina algas y parásitos)</p>			
<p>FILTRO UV (XILONG) XL-460UV5</p>	<p>Potencia de luz UV: 5 W -Con cabeza de poder de 800L/h -Para acuarios de hasta 150L -Con skimmer de superficie y regulador de caudal.</p>	<p>70</p>	

<p>FILTRO UV (SUNSUN) XUP-01</p>	<p>Filtro interno con luz UV incorporada</p> <p>Potencia de UV: 5W Potencia del motor: 6W</p>	<p>100</p>	
<p>REPUESTO UV 9W UV (SUNSUN)</p>	<p>Luz UV de repuesto 9W (Para canister SUNSUN)</p>	<p>30</p>	
<p>REPUESTO UV 11W UV (SUNSUN)</p>	<p>Luz UV de repuesto 11W</p>	<p>30</p>	
<p>REPUESTO UV 18W UV (SUNSUN)</p>	<p>Luz UV de repuesto 18W</p>	<p>40</p>	
<p>REPUESTO UV 36W UV (SUNSUN)</p>	<p>Luz UV de repuesto 36W</p>	<p>50</p>	
<p>LUZ UV (XILONG) UV-9W</p>	<p>Luz UV sumergible 9W</p> <ul style="list-style-type: none"> -Esteriliza Bacterias y Parásitos -Elimina Algas 	<p>50</p>	
<p>LUZ UV PL-UV18W</p>	<p>Luz UV sumergible 18W</p> <ul style="list-style-type: none"> -Esteriliza Bacterias y Parásitos -Elimina Algas 	<p>130</p>	
<p>LUZ UV (XILONG) PL-UV36W</p>	<p>Luz UV sumergible 36W</p> <ul style="list-style-type: none"> -Esteriliza Bacterias y Parásitos -Elimina Algas 	<p>160</p>	

<p>LUZ UV CON SOPORTE (SUNSUN) CUV-118</p>	<ul style="list-style-type: none"> - Potencia: 18 W - Capacidad hasta 20000L - Adaptadores: 20,25,32,38 mm - Largo de cable: 4m <li style="padding-left: 20px;">- Longitud: 31.4 cm 	<p>240</p>	
<p>LUZ UV CON SOPORTE (SUNSUN) CUV-136</p>	<ul style="list-style-type: none"> - Potencia: 36 W - Capacidad hasta 35000L - Adaptadores: 20,25,32,38 mm - Largo de cable: 5m <li style="padding-left: 20px;">- Longitud: 49 cm 	<p>290</p>	

CALENTADORES O TERMOSTATOS

<p>TERMOSTATO (JINGYE) BL-22 25W</p>	<p>25W (60/caja)</p>	<p>20</p>	
<p>TERMOSTATO (JINGYE) BL-22 50W</p>	<p>50W (60/caja)</p>	<p>20</p>	
<p>TERMOSTATO (AQUA SOLUTION) YP-25W</p>	<p>25W (60/caja)</p>	<p>20</p>	
<p>TERMOSTATO (AQUA SOLUTION) YP-50W</p>	<p>50W (60/caja)</p>	<p>20</p>	
<p>TERMOSTATO (AQUA SOLUTION) YP-100W</p>	<p>100W (60/caja)</p>	<p>20</p>	
<p>TERMOSTATO (AQUA SOLUTION) YP-150W</p>	<p>150W (60/caja)</p>	<p>20</p>	

TERMOSTATO (AQUA SOLUTION) YP-200W	200W (60/caja)	20
TERMOSTATO (AQUA SOLUTION) YP-300W	300W (60/caja)	25
TERMOSTATO (XILONG) AT-700-25W	25W (120/caja)	20
TERMOSTATO (XILONG) AT-700-200W	200W (60/caja)	20
TERMOSTATO (XILONG) AT-700-300W	300W (60/caja)	25
TERMOSTATO ANTI-EXPLOSION (SUNSUN) JRB-210 - 100W	100W Vidrio anti-explosion Perilla de alta precisión. Botón de calibración (Se puede calibrar para mayor precisión) Para acuarios de agua dulce y salada	40
TERMOSTATO ANTI-EXPLOSION (SUNSUN) JRB-220 - 200W	200W Vidrio anti-explosion Perilla de alta precisión. Botón de calibración (Se puede calibrar para mayor precisión) Para acuarios de agua dulce y salada	45

NEW







<p>TERMOSTATO ANTI-EXPLOSION (SUNSUN) JRB-230 - 300W</p>	<p>300W Vidrio anti-explosion Perilla de alta precisión. Botón de calibración (Se puede calibrar para mayor precisión) Para acuarios de agua dulce y salada</p>	<p>50</p>
<p>TERMOSTATO ANTI-EXPLOSION (SUNSUN) JRB-250 - 500W</p>	<p>500W Vidrio anti-explosion Perilla de alta precisión. Botón de calibración (Se puede calibrar para mayor precisión) Para acuarios de agua dulce y salada</p>	<p>60</p>
<p>TERMOSTATO MINI (XILONG) XL-601A 15W</p>	<p>Mide 5 cm de alto Ideal para acuarios nano Control de temperatura digital, se configura con un botón. Graduable entre 18 – 34 °C. Conexión USB, no incluye Cargador Puede conectarse a cualquier fuente USB</p>	<p>35</p>
<p>TERMOSTATO DE ACERO (JINGYE) BXG-22 25W</p>	<p>25W – Acero inoxidable (60/caja)</p>	<p>25</p>
<p>TERMOSTATO DE ACERO (JENECA) BX-22-25w</p>	<p>25W – Acero inoxidable (60/caja)</p>	<p>30</p>

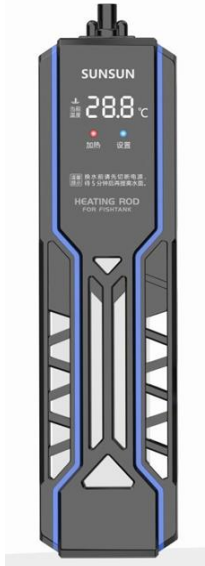

<p>TERMOSTATO DE ACERO (JENECA) BX-22-50w</p>	<p>50W – Acero inoxidable (60/caja)</p>	<p>30</p>
<p>TERMOSTATO DE ACERO (JENECA) BX-22 100w</p>	<p>100W – Acero inoxidable (60/caja)</p>	<p>35</p>
<p>TERMOSTATO DE ACERO (XILONG) XL-999 200w</p>	<p>200W – Acero inoxidable (49/caja)</p>	<p>40</p>
<p>TERMOSTATO DE ACERO (XILONG) XL-999 300w</p>	<p>300W – Acero inoxidable (49/caja)</p>	<p>40</p>
<p>TERMOSTATO DE ACERO (XILONG) XL-999 500w</p>	<p>500W – Acero inoxidable (49/caja)</p>	<p>50</p>
<p>TERMOSTATO DE VIDRIO ANTIEXPLOSION (XILONG) XL-282 300w</p>	<p>300W – Vidrio anti-explósión Mayor precisión! (40/caja)</p>	<p>35</p>
<p>TERMOSTATO DE VIDRIO ANTIEXPLOSION (XILONG) XL-282 500w</p>	<p>500W – Vidrio anti-explósión Mayor precisión! (40/caja)</p>	<p>40</p>



<p>TERMOSTATO ELECTRONICO DIGITAL (SUNSUN) ARH-1000J</p>	<p>Potencia: 1000W</p> <p>Irrompible</p> <p>Con pantalla digital LCD</p> <p>Se coloca de manera digital la temperatura deseada.</p> <p>Para acuarios de hasta 1000L</p>	<p>230</p>	<p>NEW</p> 
<p>CALENTADOR EXTERNO (SUNSUN) EH-300</p>	<p>-Potencia 300W</p> <p>-Hasta acuarios de 200L</p> <p>-Totalmente regulable la temperatura</p> <p>-Pantalla digital LCD (se configura con el botón)</p> <p>-Ideal para acuarios con filtración externa</p> <p>-Tiene adaptadores para todos los tamaños de manguera.</p>	<p>140</p>	<p>NEW</p> 
<p>CALENTADOR EXTERNO (SUNSUN) EH-500</p>	<p>-Potencia 500W</p> <p>-Hasta acuarios de 200L</p> <p>-Totalmente regulable la temperatura</p> <p>-Pantalla digital LCD (se configura con el botón)</p> <p>-Ideal para acuarios con filtración externa</p> <p>-Tiene adaptadores para todos los tamaños de manguera.</p>	<p>150</p>	
<p>BOMBAS DE AIRE Y COMPRESORAS</p>			
<p>BOMBA DE AIRE A PILAS (XILONG) DC-900</p>	<p>Bomba de aire a Pilas (100/caja)</p>	<p>20</p>	<p>NEW</p> 
<p>BOMBA DE AIRE UNA SALIDA RECARGABLE (JINGYE) YE-LD10</p>	<p>-Bomba de aire con conexión USB</p> <p>-Con batería, para utilizarlo sin cables.</p> <p>-Tiene indicador de batería.</p> <p>-Con interruptor para prender y apagar</p> <p>- Una salida de aire. 1.5L/min y 1.5W</p> <p>-Cuenta con modo para doble duración</p>	<p>40</p>	

<p>BOMBA DE AIRE DOS SALIDAS RECARGABLE (JINGYE) YE-LD20</p>	<p>-Bomba de aire con conexión USB -Con batería, para utilizarlo sin cables. -Tiene indicador de batería. -Con interruptor para prender y apagar - Dos salidas de aire. 2x1.5L/min y 3W -Cuenta con modo para doble duración</p>	<p>55</p>	<p>NEW</p> 
<p>BOMBA DE AIRE (JINGYE) BS-310</p>	<p>3W 3.5L/min Con regulador de alto y bajo flujo (80/caja)</p>	<p>12</p>	<p>NEW</p> 
<p>BOMBA DE AIRE (JINGYE) BS-410</p>	<p>5W 2x4L/min 2 Salidas Con regulador de alto y bajo flujo (48/caja)</p>	<p>20</p>	<p>NEW</p> 
<p>BOMBA DE AIRE (JINGYE) YE-911</p>	<p>2W 3L/min De bajo consumo (100/caja)</p>	<p>15</p>	<p>NEW</p> 
<p>BOMBA DE AIRE (JINGYE) YE-921</p>	<p>3W 2x3.4L/min 2 Salidas Con regulador de intensidad Bajo consumo (perilla) (40/caja)</p>	<p>25</p>	<p>NEW</p> 





<p>BOMBA DE AIRE SILENCIOSA (JENECA) AP-9802</p>	<p>Bomba de aire silenciosa 3W 2 Salidas Con regulador de intensidad 2 x 2.5 L/ min (60/caja)</p>	<p>35</p>	
<p>BOMBA DE AIRE (SUNSUN) YT-302</p>	<p>Bomba de aire silenciosa 2.5W 2 Salidas 2 x 1.5 L/ min (24/caja)</p>	<p>28</p>	<p>NEW</p> 
<p>BOMBA DE AIRE (JINGYE) BS-510</p>	<p>3W 4x4L/min 4 Salidas Con regulador de alto y bajo flujo. (24/caja)</p>	<p>35</p>	<p>NEW</p> 
<p>BOMBA DE AIRE (JINGYE) YE-941</p>	<p>8W 4x3L/min 4 Salidas Con regulador de intensidad (16/caja)</p>	<p>65</p>	<p>NEW</p> 
<p>BOMBA DE AIRE SILENCIOSA (SOBO) SB-988</p>	<p>Bomba de aire silenciosa 12 W 4 Salidas Con regulador de intensidad 4 x 4 L/ min (16/caja)</p>	<p>80</p>	

COMPRESORA (SUNSUN) ACO-002-SUNSUN	40L/min 35W Medidas: 161x94x112mm Peso: 1.2Kg (16/caja)	115	
COMPRESORA (SUNSUN) ACO-003-SUNSUN	50L/min 45W Medidas: 181x94x118mm Peso: 1.6Kg (12/caja)	145	
COMPRESORA (SUNSUN) ACO-006-SUNSUN	85L/min 105W Medidas: 223x101x152mm Peso: 3.3Kg (8/caja)	280	
COMPRESORA (SUNSUN) ACO-008-SUNSUN	100L/min 138W Medidas: 259x135x167mm Peso: 4.5Kg (6/caja)	380	
COMPRESORA (SUNSUN) ACO-012-SUNSUN	150L/min 185W Medidas: 278x136x171mm Peso: 4.8Kg (6/caja)	480	
BLOWER (SUNSUN) HG-250	Potencia: 250W Flujo: 26.5m ³ /h Presión: 10.78kPa Peso: 10Kg Medidas: 24.5x23.8x24.1cm	570	
BLOWER (SUNSUN) HG-370	Potencia: 370W Flujo: 54m ³ /h Presión: 11.76kPa Peso: 12Kg Medidas: 27.9x25x25.9cm	720	
BLOWER (SUNSUN) HG-750	Potencia: 750W Flujo: 75m ³ /h Presión: 14.7kPa Peso: 14Kg Medidas: 29.4x28.6x30.5cm	850	
FILTROS TIPO ESPONJA Y REACTOR DE K1			
FILTRO ESPONJA CON MATERIAL BIOLOGICO NANO BIO SPONGE	Incluye material biológico y esponja carbonatada. Altura de 14.5 cm (100/caja)	15	 



<p>FILTRO ESPONJA SG-2810</p>	<p>Tamaño solo de esponja: 5 x 8.5 cm -Poro fino, para que no salga la suciedad al sacar el filtro. (80/caja) Similar a XY-2810</p>	<p>12</p>	
<p>FILTRO ESPONJA SG-2813</p>	<p>Tamaño solo de esponja: 10 x 11 cm -Poro fino, para que no salga la suciedad al sacar el filtro. (60und/caja) Similar a XY-2813</p>	<p>20</p>	
<p>FILTRO PULMON CON MATERIAL BIOLÓGICO YU-118A</p>	<p>Incluye material biológico bioperlas de 1 lado</p>	<p>20</p>	
<p>FILTRO PULMON CON MATERIAL BIOLÓGICO YU-228A</p>	<p>Incluye material biológico bioperlas de 2 lados</p>	<p>30</p>	
<p>FILTRO PULMON CON MATERIAL BIOLÓGICO XY-2881</p>	<p>8 x 20 x 5 cm Incluye material biológico bioperlas</p>	<p>25</p>	
<p>FILTRO PULMON CON MATERIAL BIOLÓGICO XY-2882</p>	<p>14 x 20 x 5 cm Incluye material biológico bioperlas</p>	<p>35</p>	

<p>FILTRO ESPONJA CON MATERIAL BIOLOGICO YX-600</p>	<p>10.5 de diámetro Para acuarios de hasta 50L Tiene esponja y bioperlas (66/caja)</p>	<p>20</p>	 <p>Cotton filter</p> <p>Biochemical sphere</p>
<p>MATERIALES FILTRANTES: MECANICO, BIOLOGICO Y QUIMICO.</p>			
<p>MALLA PARA MATERIAL FILTRANTE NEGRA</p>	<p>Medidas: 14 x 20cm Hueco : 2.5mm</p>	<p>2</p>	<p>NEW</p> 
<p>MEDIA PARA SUMP DH-060</p>	<p>Medidas: 10cm diámetro y 35 cm de largo</p>	<p>20</p>	<p>NEW</p> 
<p>PERLON XY-1861</p>	<p>Esponja tipo perlón importado -No se encoje como el perlón nacional 100x13x0.5 (100/caja)</p>	<p>5</p>	<p>NEW</p> 
<p>PERLON XY-1831</p>	<p>Esponja tipo perlón importado -No se encoje como el perlón nacional 100x13.5x3 (100/caja)</p>	<p>12</p>	

<p>ESPONJA CARBONATADA XY-1811</p>	<p>Esponja de 64x12x2 -Viene embolsada (100/caja)</p>	<p>10</p>	
<p>ESPONJA CARBONATADA XY-1813</p>	<p>Esponja Carbonatada de 32x12x1.5 2 Piezas -Viene embolsada (100/caja)</p>	<p>10</p>	
<p>ESPONJA CARBONATADA HM-L 35PPI</p>	<p>Esponja Carbonatada de 50x50x4 Viene suelta Densidad: 35PPI</p>	<p>30</p>	
<p>ESPONJA CARBONATADA HM-L 50PPI</p>	<p>Esponja Carbonatada de 50x50x4 Viene suelta Densidad: 50PPI</p>	<p>30</p>	
<p>ESPONJA CARBONATADA XY-1028</p>	<p>Esponja Carbonatada de 60x45x5 En bolsa Densidad 30PPI</p>	<p>45</p>	
<p>BIO ESPONJA XY-1865</p>	<p>Medidas 50 x 25 x 3.8 cm En bolsa -Almacena gran cantidad de nitrobacterias. -Debido a su gran porosidad, ayuda a descomponer el excremento y residuos de comida almacenados. -Mayor densidad, limpia los residuos más rápido que las esponjas carbonatadas.</p>	<p>40</p>	







MATERIAL FILTRANTE - 3DM RINGS 0.5L	La más alta superficie 2550m ² /L Muy superior a Matrix. -Forma de anillos Presentación de 500mL	30	
MATERIAL FILTRANTE - 3DM RINGS 1L	La más alta superficie 2550m ² /L Muy superior a Matrix. -Forma de anillos Presentación de 1L	50	
MATERIAL FILTRANTE - 3DM RINGS 2L	-La más alta superficie 2550m ² /L Muy superior a Matrix. -Forma de anillos Presentación de 2L	90	
MATERIAL FILTRANTE NEO MEDIA PURE 1L	Presentación: 1L. La más alta superficie 3200m ² /L No modifica el pH. Incluye un sobre de cepas de bacterias nitrificantes	50	 <p style="text-align: center;">Neo media 1L y 5L</p>
MATERIAL FILTRANTE NEO MEDIA PURE 5L	Presentación: 5L. La más alta superficie 3200m ² /L No modifica el pH. Incluye 5 sobres de cepas de bacterias nitrificantes -Viene en 5 bolsas separadas	190	
MATERIAL FILTRANTE NEO MEDIA PURE 30L	Presentación: 30L. (CAJA) La más alta superficie 3200m ² /L No modifica el pH. Incluye un sobre de cepas de bacterias nitrificantes	800	
MATERIAL FILTRANTE NEO MEDIA SOFT 1L	Presentación: 1L. La más alta superficie 3200m ² /L Baja el pH. (Ideal para plantados y peces amazónicos)	55	
MATERIAL FILTRANTE NEO MEDIA SOFT 5L	Presentación: 5L. La más alta superficie 3200m ² /L Baja el pH. (Ideal para plantados y peces amazónicos)	210	
MATERIAL FILTRANTE NEO MEDIA HARD 1L	Presentación: 1L. La más alta superficie 3200m ² /L Sube el pH. (Ideal para ciclidos y marinos)	55	

<p>CANUTILLOS BLANCOS LBQ-028 (POR SACO)</p>	<p>Saco de 20Kg</p>	<p>190</p>	<p>NEW</p> 
<p>CANUTILLOS POROSOS ROJOS LBQ-029 (SUELTO)</p>	<p>Presentación de Medio kilo</p>	<p>15</p>	<p>NEW</p> 
<p>CANUTILLOS POROSOS ROJOS LBQ-029 (SACO)</p>	<p>Saco de 15Kg</p>	<p>200</p>	
<p>CANUTILLOS ULTRA POROSOS AMARILLOS LBQ-030 (SACO)</p>	<p>Saco de 20Kg Superficie de 1200m²/L</p>	<p>300</p>	
<p>CANUTILLOS PORPOISE BIORING 1L</p>	<p>Material filtrante biológico, sirve para almacenar bacterias nitrificantes, que elimina componentes nocivos como amonio, nitrito y nitrato.</p> <p>Superficie: 800m²/L</p>	<p>15</p>	<p>NEW</p> 
<p>CANUTILLO LARGO PORPOISE (1pc)</p>	<p>Material filtrante biológico, sirve para almacenar bacterias nitrificantes, que elimina componentes nocivos como amonio, nitrito y nitrato.</p> <p>Medidas: 16 x 5</p> <p>Es casi equivalente en tamaño a 3 canutillos largos tradicionales.</p> <p>Superficie: 900m²/L</p>	<p>8</p>	<p>NEW</p> 

<p>BIOBOLAS XY-260</p>	<p>Caja de 50 biobolas -Biobolas con esponja dentro -Almacena bacterias nitrificantes -Puede usarse en sistemas húmedo-seco de filtración</p>	<p>18</p>	
<p>PRO FILTER MEDIUM 3DM OCTA XL</p>	<p>-Excelente superficie 2550m2/L EXTRA GRANDE Ideal para filtros grandes Medidas: 14 x 8.5 cm Precio por unidad</p>	<p>40</p>	
<p>ACUARIOS PLANTADOS (Sustratos nutritivos, difusores y accesorios para plantados)</p>			
<p>TERRARIO Mini7Pro-O</p>	<p>Paludario con Vidrio y luz incorporado Con controlador bluetooth para configurar con el celular Potencia: 7W Lumen:400 lm Numero de leds: 1COB</p>	<p>270</p>	
<p>NEO SOIL NOCO2 8L</p>	<p>Ideal para acuarios que no tienen sistema de co2, ya que este tiene unas bacterias que producen co2 gaseoso.</p>	<p>130</p>	

<p>NEO SOIL PLANTS 8L</p>	<p>Sustrato para plantas de 8L -Doble capa de nutrientes -Reduce el pH -El sustrato con mayor cantidad de nutrientes del mercado. -Contiene cepas de bacterias benéficas. -Incluye abono en pastillas 35g de Fe y 35 de Macros dentro de la bolsa.</p>	<p>130</p>	
<p>BIO GRAVA BIO GRAVEL 5L</p>	<p>Grava altamente porosa, mejora la filtración. Para peces y plantas No modifica el pH Tamaño de 5L Granulometría: 3-4mm Similar a Aquaclay</p>	<p>40</p>	
<p>GRAVA DORADA 2KG MLS5005F</p>	<p>Granulometría: 2 – 4 mm Bolsa de 2Kg</p>	<p>15</p>	
<p>GRAVA NEGRA 2KG MLS008</p>	<p>Granulometría: 1 – 2 mm Bolsa de 2Kg No modifica pH. Mucha mejor calidad que granalla nacional.</p>	<p>15</p>	

<p>ARENA NARANJA 5KG DRA-7-005KL</p>	<p>20-40 mesh Bolsa de 5Kg No modifica el pH Bolsa transparente</p>	<p>50</p>	<p>NEW</p> 
<p>ARENA RICE BLANCO 5KG DRA-7-008</p>	<p>20-40 mesh Bolsa de 5Kg No modifica el pH Bolsa transparente</p>	<p>50</p>	<p>NEW</p> 
<p>ARENA DORADA 5KG DRA-7-011</p>	<p>20-40 mesh Bolsa de 5Kg No modifica el pH Bolsa transparente</p>	<p>50</p>	<p>NEW</p> 
<p>GRAVA VOLCANICA 3L/2.78kG DRA-1-036/bag-2</p>	<p>3 – 5 mm Bolsa de 2.78Kg No modifica el pH Bolsa transparente</p>	<p>30</p>	<p>NEW</p> 
<p>NEO DIFFUSER NORMAL ORIGINAL "S"</p>	<p>Diámetro: 12mm Con contador de burbujas. Hasta 100L</p>	<p>32</p>	 <p>neo DIFFUSER ORIGINAL NORMAL M</p> <p>BEST SELLER</p>
<p>NEO DIFFUSER NORMAL ORIGINAL "M"</p>	<p>Diámetro: 17mm Con contador de burbujas. Hasta 200L</p>	<p>40</p>	
<p>NEO DIFFUSER NORMAL ORIGINAL "L"</p>	<p>Diámetro: 24mm Con contador de burbujas. Más de 200L</p>	<p>50</p>	

<p>NEO DIFFUSER EXTEND ORIGINAL M</p>	<p>VERSIÓN FLEXIBLE Diámetro: 17mm Longitud: 28cm. Contiene: 2 ventosas 2 tubos de práctica. Con contador de burbujas Video demostrativo: https://www.youtube.com/watch?v=fhYgsSdFwKo</p>	<p>55</p>	
<p>NEO DIFFUSER EXTEND ORIGINAL L</p>	<p>VERSIÓN FLEXIBLE Diámetro: 24mm Longitud: 34cm. Contiene: 2 ventosas 2 tubos de práctica. Con contador de burbujas Video demostrativo: https://www.youtube.com/watch?v=fhYgsSdFwKo</p>	<p>60</p>	
<p>DIFUSOR DE CO2 DE CRISTAL CHICO</p>	<p>Incluye válvula antirretorno, difusor y tubo U, de cristal.</p>	<p>20</p>	
<p>REACTOR DE CO2 PARA CANISTER WEEKAQA CO2-1212</p>	<p>Reactor para conectar Salida de Co2 y así concentrar el gas. De esta forma ya no se utilizaría el difusor de co2. Para manguera de 12, 16 y 20mm respectivamente.</p>	<p>85</p>	
<p>REACTOR DE CO2 PARA CANISTER WEEKAQA CO2-1616</p>		<p>85</p>	
<p>REACTOR DE CO2 PARA CANISTER WEEKAQA CO2-2020</p>		<p>95</p>	
<p>CONTADOR DE BURBUJAS WEEKAQA CO2-BC-S-W</p>	<p>Contador de burbujas para Valvula solenoide weekaqua. Conector Plug-in</p>	<p>25</p>	
<p>CONECTOR WEEKAQA QP-0606-PU</p>	<p>Conector o unión para manguera, plug-in. Estas mangueras se conectan solo presionando.</p>	<p>10</p>	

<p>RASPADOR ALGAS GRANDE W03-00S-90</p>	<p>-Raspador de algas de acero inoxidable -Incluye 10 cuchillas Largo: 90cm</p>	<p>50</p>	
<p>PALA NHCJ-13</p>	<p>31 cm de largo</p>	<p>20</p>	<p>NEW</p> 
<p>TIJERA NHCJ-2</p>	<p>Tijera de acero inoxidable</p>	<p>30</p>	
<p>TIJERA PARA TAPIZANTE WEEKAQUA GJ-01</p>	<p>Tijera de acero inoxidable 15.5 cm</p>	<p>55</p>	<p>NEW</p> 
<p>TIJERA WEEKAQUA GJ-03</p>	<p>Tijera de acero inoxidable 25cm</p>	<p>30</p>	<p>NEW</p> 

<p>TIJERA ONDULADA WEEKAQUA GJ-04</p>	<p>Tijera de acero inoxidable 25cm Forma de S.</p>	<p>35</p>	<p> Wavy Scissors</p> 
<p>PINZA RECTA WEEKAQUA GJ-05</p>	<p>Pinza de acero inoxidable recta 25cm</p>	<p>20</p>	<p> Straight tweezers</p>  <p>NEW</p>
<p>PINZA CURVA WEEKAQUA GJ-06</p>	<p>Pinza de acero inoxidable curva punta 25cm</p>	<p>20</p>	<p> Curved tweezers</p>  <p>NEW</p>
<p>PALA WEEKAQUA GJ-07</p>	<p>Pala de acero inoxidable 32cm</p>	<p>20</p>	<p> Spatula</p>  <p>NEW</p>





<p>RASPADOR ALGAS WEEKAQUA GJ-08</p>	<p>-Raspador de algas de acero inoxidable con cuchillas Largo: 46.5 cm Ancho: 62.5mm</p>	<p>45</p>	<p>Scraping algae knife in two parts NEW</p> 
<p>RASPADOR ALGAS WEEKAQUA GJ-09</p>	<p>-Raspador de algas de acero inoxidable con cuchillas Largo: 65.5 cm ó 46.5 cm Ancho: 62.5mm</p>	<p>50</p>	<p>Scraping algae knife in three parts NEW</p> 
<p>LIMPIADOR DE CANISTER WEEKAQUA GJ-16</p>	<p>Cepillo para limpiar tubos de canister.</p>	<p>20</p>	<p>NEW</p> 
<p>CEPILLO WEEKAQUA SOFT BRUSH GJ-18</p>	<p>Cepillo para limpiar piezas que no son uniformes como: Rocas, adornos y otros. Largo de 15cm</p>	<p>35</p>	<p>Brush Soft NEW</p> 

<p>MANGUERA DE CO2 WEEKAQUA 5M CO2-GT-5M</p>	<p>Manguera especial para co2. Tiene 5 metros de longitud</p>	<p>15</p>	
<p>ORGANIZADOR HERRAMIENTAS ACRILICO W03-12</p>	<p>Organizador para herramientas de plantado como: tijeras, pinzas, espátula. Material: acrílico</p>	<p>20</p>	
<p>LILY PIPE VIDRIO 13mm YD-13CYMJ+LBC</p>	<p>Tubo de entrada y salida. Con skimmer de superficie. Diámetro: 13mm</p>	<p>85</p>	
<p>LILY PIPE VIDRIO 17mm YD-17CYMJ+LBC</p>	<p>Tubo de entrada y salida. Con skimmer de superficie. Diámetro: 17mm</p>	<p>85</p>	
<p>LILY PIPE ACERO INOXIDABLE SIN SKIMMER 16MM W09-02</p>	<p>Pipa de acero inoxidable sin skimmer de superficie de 16mm</p>	<p>95</p>	
<p>LILY PIPE ACERO INOXIDABLE CON SKIMMER 12MM W09-03A</p>	<p>Pipa de acero inoxidable con skimmer de superficie de 12mm</p>	<p>110</p>	

<p>INDICADOR DE CO2 TIPO GOTA (SOLO VIDRIO) NHCO-01</p>	<p>Indicador de Co2, para verificar si la cantidad de co2 suministrada es la adecuada. Modelo tipo gota SOLO VIDRIO</p>	<p>20</p>	
<p>MACETERO DE VIDRIO PARA PLANTAS YD-SSZP</p>	<p>Medidas: 9 x 6 x 6 cm</p>	<p>20</p>	
<p>PEGAMENTO SUELTO (1und) FLD-GX-GL</p>	<p>Pegamento para musgo y madera Contiene 5g</p>	<p>7</p>	
<p>PEGAMENTO GRANDE GX-004</p>	<p>Pegamento para roca y madera 1 unidad de pegamento de 50g</p>	<p>20</p>	<p>NEW</p> 
<p>TAPA DE CO2</p>	<p>Tapa para Co2 casero</p>	<p>10</p>	
<p>MACETERO PLASTICO MEDIANO (1 UNID) SCB-M</p>	<p>Diametro de la boca: 4.4 cm Altura 4 cm Diametro de la base: 3 cm 1 UNIDAD</p>	<p>1</p>	
<p>MACETERO PLASTICO GRANDE (1 UNID) SCB-L</p>	<p>Diametro de la boca: 5.4 cm Altura 4.6 cm Diametro de la base: 3.9 cm 1 UNIDAD</p>	<p>2</p>	

<p>MACETERO COLGANTE PARA PLANTAS PALUSTRES WH-611</p>	<p>Sirve para colocar plantas palustres y solo la raíz esté dentro del agua. Medidas: 8 x 5.5 x 13 cm</p>	<p>18</p>	
<p>EQUIPO COMPLETO DE CO2 RECARGABLE EN CAJA R10-200PRO</p>	<p>EQUIPO DE CO2 RECARGABLE: Funciona con ácido cítrico y bicarbonato de sodio</p> <p>INCLUYE:</p> <ul style="list-style-type: none"> -Valvula solenoide y regulador. -Difusor de co2 -Cilindro de 2L de Acero Inoxidable -Base para el cilindro -Copa para añadir los elementos Manguera <p>Se recarga solo con bicarbonato de sodio, Ácido cítrico en polvo y agua.</p>	<p>440</p>	
<p>TANQUE DE CO2 MANGANESO WEEKAQUA 2L</p>	<p>Tanque de co2 de manganeo (Tanque vacío) Con adaptador CGA320 Contenido: 2L</p>	<p>210</p>	<p>2L CO2 steel cylinder</p>  <p>Outlet nut screw optional: G5/8 W21.8 M22 CGA320 Other types of interfaces can be customized</p>

<p>TANQUE DE CO2 MANGANESO WEEKAQUA 4L</p>	<p>Tanque de co2 de manganeo (Tanque vacío) Con adaptador CGA320 Contenido: 4L</p>	<p>290</p>	<p>4L CO2 steel cylinder</p>  <p>NEW</p> <p>Outlet nut screw optional: G5/8 W21.8 M22 CGA320 Other types of interfaces can be customized</p>
<p>TANQUE DE CO2 MANGANESO WEEKAQUA 8L</p>	<p>Tanque de co2 de manganeo (Tanque vacío) Con adaptador CGA320 Contenido: 8L</p>	<p>400</p>	<p>8L CO2 steel cylinder</p>  <p>NEW</p> <p>Outlet nut screw optional: G5/8 W21.8 M22 CGA320 Other types of interfaces can be customized</p>
<p>VALVULA DE CO2 CON SOLENOIDE WEEKAQUA CO2-MV-S-S</p>	<p>Válvula de co2 con solenoide Con 1 contador de burbujas 1 Salida de co2 Entrada: CGA320 Incluye jeringa Material: Aluminio Conector de manguera plug-in.</p>	<p>170</p>	<p>CO2-MV-S-S Single meter solenoid valve</p>  <p>NEW</p>
<p>SPLITTER CO2 ALUMINIO 2 SALIDAS WEEKAQUA CO2-1-2</p>	<p>Divisor para salida de co2 de 2 salidas. Conector Plug-in</p>	<p>70</p>	 <p>NEW</p>

<p>SPLITTER CO2 ALUMINIO 2 SALIDAS WEEKAQUA CO2-1-3</p>	<p>Divisor para salida de co2 de 3 salidas. (Para Valvula de co2 weekaqua)</p>	<p>90</p>	
<p>SPLITTER CO2 ALUMINIO 2 SALIDAS W02-02</p>	<p>Divisor para salida de co2 de 2 salidas.</p>	<p>65</p>	
<p>SPLITTER CO2 ALUMINIO 3 SALIDAS W02-03</p>	<p>Divisor para salida de co2 de 3 salidas.</p>	<p>85</p>	
<p>SACO DE TRONCOS RAIZ CHICOS 10KG DR08-1Y-1</p>	<p>Troncos variados de tamaños: 10 – 30 cm Peso total 10Kg (Aprox 35 raices)</p>		
<p>SACO DE TRONCOS DRIFT CHICOS 20KG DR08-001-1</p>	<p>Troncos variados de tamaños: 10 – 39 cm Peso total 20Kg (Aprox 39 troncos)</p>		

<p>SACO DE TRONCOS DRIFT GRANDES 20KG DR08-001-2</p>	<p>Troncos variados de tamaños: 40 – 130 cm Peso total 20Kg (Aprox 9 troncos)</p>	
---	---	---

TERRARIOS Y PRODUCTOS PARA REPTILES

<p>CALCIO DE TORTUGAS PORPOISE TURTLE CAL 18G</p>	<p>Aporte de calcio: libera lentamente calcio y oligoelemento en el agua, sirve para fortalecer el caparazón de las tortugas.</p> <p>Tambien puede usarse para camarones, cangrejos y caracoles.</p> <p>Peso: 18g</p>	<p style="text-align: center;">10</p> 
--	---	---



<p>ALIMENTO TORTUGA PORPOISE NUEVA PRESENTACION TURTLE FOOD 100G/400mL</p>	<p>Alimento para tortuga en sticks</p> <ul style="list-style-type: none"> -Contiene calcio fundamental -Contiene Vitaminas, espirulina y otras algas - Hecho a base de pescado y krill 	<p style="text-align: center;">20</p> 
<p>ALIMENTO TORTUGA NUEVA PRESENTACION PORPOISE NUEVA PRESENTACION TURTLE FOOD 300G/1200mL</p>	<p>Incluye cuchara para dosificar.</p> <p>Presentaciones: 100g/400mL 300g/1200mL</p>	<p style="text-align: center;">40</p> 

<p>ALIMENTO TORTUGA PORPOISE ANTIGUA TURTLE FOOD 400mL/100g</p>	<p>Alimento para tortuga en sticks -Contiene calcio fundamental -Contiene Vitaminas, espirulina y otras algas - Hecho a base de pescado y krill Incluye cuchara para dosificar. Presentación: 400mL Peso: 100g</p>	<p>17</p>	
<p>ALIMENTO TORTUGA PORPOISE ANTIGUA TURTLE FOOD 1200mL/300g</p>	<p>Alimento para tortuga en sticks -Contiene calcio fundamental -Contiene Vitaminas, espirulina y otras algas - Hecho a base de pescado y krill Incluye cuchara para dosificar. Presentación: 1200mL Peso: 300g</p>	<p>35</p>	
<p>SOPORTE DE LUZ PARA REPTILES PD-02</p>	<p>Soporte para luz de reptiles -Tiene clip para engancharse en cualquier lugar Potencia máxima 50W. Sí incluye foco UVB 3.0 de 50W.</p>	<p>45</p>	
<p>SOPORTE DE LUZ PARA REPTILES PD-04</p>	<p>Soporte para luz de reptiles -Tiene clip para engancharse en cualquier lugar Potencia máxima 75W. Sí incluye foco de 75W.</p>	<p>45</p>	
<p>LUZ UVB PARA REPTILES ND-18 - UVB5.0</p>	<p>Luz UVB5.0 de 13W Ideal para reptiles y anfibios de climas tropicales y subtropicales que no se exponen al sol del mediodía de forma directa o constante. Como por ejemplo, tortugas semiacuáticas, iguanas verdes, geckos diurnos y otros.</p>	<p>50</p>	

<p>LUZ UVB PARA REPTILES ND-18 - UVB10.0</p>	<p>Luz UVB10.0 de 13W</p> <p>Ideal para reptiles desérticos que pasan gran parte del día tomando el sol ("basking") para termorregularse.</p> <p>Como por ejemplo, dragones barbudos, tortugas terrestres, lagartos del collar, iguanas adultas y otros.</p>	<p>50</p>	
<p>LUZ UV PARA REPTILES ND-10 - 25W</p>	<p>Luz UVA y UVB3.0 de 25W Especial para reptiles</p>	<p>15</p>	
<p>LUZ UV PARA REPTILES ND-10 - 50W</p>	<p>Luz UVA y UVB3.0 de 50W Especial para reptiles</p>	<p>15</p>	
<p>LUZ UV GRANDE PARA REPTILES ND-11 - 25W</p>	<p>Luz UVA y UVB3.0 Grande de 25W Especial para reptiles</p>	<p>25</p>	
<p>LUZ UV GRANDE PARA REPTILES ND-11 - 50W</p>	<p>Luz UVA y UVB3.0 Grande de 25W Especial para reptiles</p>	<p>25</p>	
<p>PLACA TERMICA NR-01-7W</p>	<p>Potencia: 7W 15 x 28 cm -Placa que calienta. -Intensidad graduable</p>	<p>30</p>	
<p>PLACA TERMICA NR-01-14W</p>	<p>Potencia: 14W 28 x 28 cm -Placa que calienta. -Intensidad graduable</p>	<p>40</p>	
<p>PLATAFORMA DE TORTUGA NF-07</p>	<p>17 x 10.5 x 7 cm</p>	<p>25</p>	

<p>TORTUGUERA NX-11-S</p>	<p>40 x 24.5 x 13 cm</p>	<p>25</p>	
--------------------------------------	--------------------------	------------------	--

ACCESORIOS DE LIMPIEZA

<p>PAÑO WEEKAQUA WEEK-CGB</p>	<p>Paño para limpiar vidrio de acuario sin maltratar el vidrio 25 x 25 cm</p>	<p>10</p>	<p> Wiping towel</p> 
--	---	------------------	--

<p>LIMPIADOR DE CANISTER GSZ-1</p>	<p>Limpiador de canister de 1.5m de largo.</p>	<p>20</p>	
---	--	------------------	--





<p>LIMPIADOR 5 EN 1 (JENECA) AS-53</p>	<p>Limpiador 5 en 1 con partes intercambiables, contiene:</p> <ul style="list-style-type: none"> -Esponja para vidrio -Malla -Rastrillo -Pinza -Cuchilla raspador de algas 	<p>20</p>	
---	--	------------------	--

<p>CEPILLO LIMPIADOR 3 EN 1 GS-007</p>	<p>Cepillo limpiador. -Ideal para limpiar Rocas -Puede limpiar casi cualquier tipo de superficie. -Cuenta con 3 adaptadores para limpiar distintas superficies. -80 cm de largo -Ideal para acuarios muy altos</p>	<p>45</p>	
<p>IMAN (JENECA) MB-S</p>	<p>Imán limpiador Para vidrios: 3-6 mm</p>	<p>15</p>	<p>NEW</p> 
<p>IMAN (JENECA) MB-M</p>	<p>Imán limpiador Para vidrios: 5-8 mm</p>	<p>25</p>	
<p>IMAN (JENECA) MB-L</p>	<p>Imán limpiador Para vidrios: 6-10 mm</p>	<p>35</p>	
<p>SIFON ELECTRICO (SOBO) BO-058</p>	<p>-Sifón eléctrico -Flujo máximo: 2000L/H -Potencia: 32W -Función bomba de agua y sifón eléctrico. -Diferentes accesorios para una mejor limpieza.</p>	<p>90</p>	<p>NEW</p> 

<p>SIFON ELECTRICO A BATERIA RECARGABLE (SUNSUN) HXS-01D</p>	<p>Modelo con batería recargable Con la batería al máximo puede funcionar cerca de 2.5horas</p> <p>Potencia: 6W Caudal: 350L/h</p>	<p>145</p>	<p>NEW</p>  <p>Strong suction for water change</p> <p>Fill water from bottom up</p>
<p>SIFÓN NB-001</p>	<p>Sifón Chico Largo de 120cm</p>	<p>10</p>	
<p>SIFÓN NB-002</p>	<p>-Sifón Grande Largo de 140cm -Incluye llave reguladora</p>	<p>15</p>	
<p>SIFON JENECA AS-999</p>	<p>-Con válvula antirretorno (no requiere bomba) -Manguera siliconada de 1.5m -Cabeza de sifón de 19cm de alto</p>	<p>15</p>	<p>NEW</p> 











<p>SIFON JENECA AS-888</p>	<p>-Con válvula antirretorno (no requiere bomba) -Manguera siliconada de 2.1m Con llave reguladora y sujetador de manguera incluido -Cabeza de sifón de 45cm de alto</p>	<p>35</p>	<p>NEW</p> 
<p>SIFON GRANDE XX-28</p>	<p>-Sifón con llave reguladora -Manguera Siliconada -Con bomba</p>	<p>30</p>	<p>NEW</p> 
<p>OTROS ACCESORIOS</p>			
<p>HYGROMETRO YD-Y10-1008</p>	<p>Mide la humedad en un ambiente determinado</p>	<p>15</p>	<p>NEW</p> 
<p>TERMOMETRO VIDRIO AT-1</p>	<p>Termómetro de mercurio largo</p>	<p>5</p>	
<p>TERMOMETRO VIDRIO AT-04</p>	<p>Termómetro curvo Mide 15cm de largo No utiliza chupón</p>	<p>5</p>	
<p>TERMOMETRO DE CINTA</p>	<p>Termómetro tipo cinta. Viene con empaque de cartón</p>	<p>5</p>	<p>NEW</p> 

<p>TERMOMETRO DIGITAL CON ELECTRODO TE-1</p>	<p>Termómetro externo con electrodo -Solo se coloca el electrodo dentro de la pecera y el termómetro va fuera del acuario</p>	<p>18</p>	
<p>TERMOMETRO DIGITAL RECTANGULAR CX-211</p>	<p>Termómetro digital Se pega por fuera de la pecera. Muy sencillo de visualizar la temperatura.</p>	<p>20</p>	
<p>REFRACTOMETRO YD-GX012</p>	<p>Sirve para medir el nivel de salinidad para acuarios marinos, mucho más preciso que un hidrómetro.</p>	<p>120</p>	
<p>TAPA RELLENADOR DE AGUA</p>	<p>Rellenador para nivel de agua. Cuando el nivel de agua disminuye, este dosifica el líquido en la botella, para que se mantenga en un mismo nivel El nivel es graduado a través de una manguera</p>	<p>15</p>	
<p>FORMADOR DE HUMO (JINGYE) ML-09L</p>	<p>Formador de humo con luces Led que cambia de colores. Marca JINGYE</p>	<p>50</p>	
<p>SET FORMADOR DE HUMO WEEKAQUA WH-01</p>	<p>Ideal para crear efecto de neblina, también utilizado bastante en terrarios</p> <p>Tiene sensor de agua, es decir se apaga automáticamente si no hay agua, para evitar que se dañe.</p> <p>Cuenta con su soporte de acrílico para mejor esparcimiento del humo</p>	<p>65</p>	

<p>SISTEMA DE PULVERIZACION AUTOMATIZADO MICRO-06</p>	<p>Sistema para pulverizar el agua y humidificar un ambiente. Ideal para paludarios o terrarios.</p> <p>Contiene: Temporizador inteligente Pulverización delicada Seguridad y estabilidad Instalación sencilla Protección contra la falta de agua Memoria de apagado Reducción de vibraciones y ruido (Incluye 2 mini boquillas)</p>	<p>210</p>	<p>NEW</p> <p>智能定时 常开/常关/自动循环模式 自动记忆功能</p>  
<p>BASE PARA CULTIVAR MUSGO YD-SCFZH</p>	<p>Sirve para reproducir musgo y hacer una bola.</p>	<p>15</p>	<p>NEW</p> 
<p>ALIMENTADOR AUTOMATICO WS-01B</p>	<p>-Ajustable la cantidad de salida de la comida -Tiene dos recipientes, uno pequeño y uno grande para elegir. -Dosificación elegible entre cada 12 y 24 horas. -Utiliza 2 pilas AA (si incluye)</p>	<p>55</p>	<p>NEW</p> 
<p>ALIMENTADOR AUTOMATICO (RESUN) AF-2003</p>	<p>- Ajustable la cantidad de salida de la comida -Dosificación elegible entre cada 12 y 24 horas.</p>	<p>55</p>	<p>NEW</p> 

<p>ALIMENTADOR AUTOMATICO AF-2005D</p>	<p>-Ajustable la cantidad de salida de la comida -Programable, puede configurar la hora de dosificación de la comida, hasta 4 veces al día. -Utiliza 2 pilas AA (si incluye)</p>	<p>100</p>	 <p>NEW</p>
<p>TIMER PROGRAMABLE WEEKAQUA BLUETOOTH SMART PLUG (6-CHANNEL)</p>	<p>Timer digital con 6 salidas. Se puede controlar con el celular cada una de las salidas independientemente.</p>	<p>160</p>	 <p>BLUETOOTH SMART PLUG</p> <ul style="list-style-type: none"> Mobile APP+Button control Overload protection Zone control Timing switch Real-time power Power cut memory <p>NEW</p>
<p>TEMPORIZADOR (JENECA) SB-6717</p>	<p>-Temporizador programable -Controla el encendido y apagado de cualquier dispositivo eléctrico. -Se selecciona el tiempo en que se desea que el dispositivo este encendido.</p>	<p>40</p>	
<p>COMEDERO PLASTICO CUADRADO</p>	<p>Soporte para colocar alimento flotante</p>	<p>10</p>	
<p>CONECTOR 16MM PARA CANISTER W00-20-16</p>	<p>Valvula para utilizarse en entrada o salida de canister de 16mm. Con 2 llaves reguladoras.</p>	<p>30</p>	 <p>16mm 204mm 31mm</p>

MEDIDO DE PH DIGITAL PHJ-02	Test de pH digital tipo lapicero, se sumerge en el agua para medir. -Incluye calibradores	40	 
INCUBADORA OY-IBS	Incubadora para huevos de peces ciclidos.	65	 
SUJETADOR DE MANGUERA PJ-12	Sujetador de manguera -Ajustable a cualquier grosor de vidrio.	10	
DIRECCIONADOR DUCK-1	Direccionador de corriente de agua de filtros.	3	
MALLA FXW4#	10 diámetro x 7.5 / 25cm largo	4	
MALLA FXW5#	13 diámetro x 10.5 / 28cm largo	5	
MALLA FXW6#	15 diámetro x 12.5 / 30cm largo	6	
DIFUSORA LARGA HA-023 8"	20cm de largo	10	
DIFUSORA LARGA NH019-16B	40cm de largo	20	
DIFUSORA BS032-60	Difusora plana redonda 60 x 18mm	10	
DIFUSORA HA-10100	Difusora plana redonda 10 x 1.8cm	15	

DIFUSORA NH003-2.5B	63x33mm	10	
DIFUSORA HA003	Cilíndrica Ø15×25mm	1.5	
DIFUSORA HA005	Esférica Ø25mm	2	
DIFUSORA HA009	Cilíndrica Ø20×50mm	3	
DIFUSORA DE PLASTICO HS-15	Cilíndrica Ø15×45mm	2.5	
CONECTOR TIPO "T"	Conector tipo T	1	
CONECTOR TIPO "Y"	Conector tipo Y	1	
CONECTOR ZT-SZ	Unión	0.5	
VALVULA CHECK (TRANSPARENTE) QF-12	Válvula antirretorno o Check	3	
VALVULA CHECK DE ACERO INOXIDABLE	Válvula antirretorno o Check de acero inoxidable, ideal para gases a presión como el co2.	12	

<p>LLAVE REGULADORA 1 SALIDA</p>	<p>Llave Reguladora de una salida</p>	<p>1.5</p>	
<p>LLAVE REGULADORA 2 SALIDAS</p>	<p>Llave Reguladora Doble</p>	<p>1.5</p>	
<p>LLAVE METALICA 1 SALIDA</p>	<p>Llave metálica de 1 salida</p>	<p>5</p>	
<p>LLAVE METALICA 2 SALIDAS</p>	<p>Llave metálica de 2 salidas</p>	<p>8</p>	
<p>LLAVE METALICA 3 SALIDAS</p>	<p>Llave metálica de 3 salidas</p>	<p>12</p>	
<p>LLAVE METALICA 4 SALIDAS</p>	<p>Llave metálica de 4 salidas</p>	<p>15</p>	
<p>CLIP DE SOPORTE PARA TAPA DE PECERA (PACK 4) 008-085</p>	<p>Funciona para sujetar cualquier material sobre una pecera, vidrio, acrílico o otros.</p>	<p>10</p>	
<p>ROLLO MANGUERA SILICONADA SUELTO</p>	<p>Rollo de 100m de manguera siliconada suelto -Sin empaque</p>	<p>60</p>	
<p>ROLLO MANGUERA SILICONADA CON EMPAQUE PG-100M</p>	<p>Rollo de 100m de manguera siliconada -Con empaque</p>	<p>70</p>	

<p>COMEDERO LOMBRIZ</p>	<p>Comedero de lombriz</p>	<p>3</p>	
<p>CLIP SEPARADOR XP-27</p>	<p>Clip para separar ambientes. Puede colocarse cualquier tipo de material dentro.</p>	<p>2</p>	
<p>BETERA LEGO A35A</p>	<p>Betera de varios colores Medidas: 12 x 8 x 10.5 SIN LUZ</p>	<p>20</p>	
<p>PECERA PLASTICA 210-A(A3)</p>	<p>Medidas: 21 x 13.5 x 14 cm</p>	<p>15</p>	
<p>PECERA PLASTICA 270-A(A6)</p>	<p>Medidas: 27 x 17 x 16 cm</p>	<p>20</p>	
<p>PECERA PLASTICA 330-A(A8)</p>	<p>Medidas: 33 x 21 x 20 cm</p>	<p>30</p>	

FONDOS, FONDOS 3D, ROCA NATURAL Y GRAVA





<p>FONDO DOBLE CARA BG-30</p>	<p>-Doble cara -30 cm de altura PRECIO POR METRO 8 SOLES</p>	<p>8</p>	
<p>FONDO DOBLE CARA BG-40</p>	<p>-Doble cara -40 cm de altura PRECIO POR METRO 10 SOLES</p>	<p>10</p>	
<p>FONDO DOBLE CARA BG-60</p>	<p>-Doble cara -60 cm de altura PRECIO POR METRO 15 SOLES</p>	<p>15</p>	
<p>FONDO DOBLE CARA BG-80</p>	<p>-Doble cara -80 cm de altura PRECIO POR METRO 20 SOLES</p>	<p>20</p>	
<p>FONDO 3D A1-1</p>	<p>Medidas: 60 x 45 x 3 cm Se puede cortar a la medida con un cutter.</p>	<p>55</p>	<p>NEW</p> 
<p>FONDO 3D PPY002-2</p>	<p>Medidas: 60 x 45 x 3 cm Se puede cortar a la medida con un cutter.</p>	<p>55</p>	<p>NEW</p> 
<p>FONDO 3D PPY001-1</p>	<p>Medidas: 60 x 45 x 3 cm Se puede cortar a la medida con un cutter.</p>	<p>55</p>	<p>NEW</p> 

ROCA DRAGON	Por 1Kg	15	
ROCA MONTAÑA	Por 1Kg	12	
ROCA XIRAN STONE DRA-1-213	Por 1Kg	12	
ROCA SHELL VEIN	Por 1Kg	15	
ALIMENTOS Y ACONDICIONADOR PORPOISE			
ALIMENTO VACACIONAL PORPOISE WEEKEND FISH FOOD 10G	Alimento de vacaciones para 7 días. Proporciona alimento que los peces necesitan diariamente.	10	

<p>ALIMENTO EN ESCAMAS FLAKE FISH FOOD 50G FRASCO PORPOISE</p>	<p>Alimento para todo tipo de peces ornamentales en forma de escamas (flakes).</p> <p>Volumen del frasco: 400mL</p>	<p>20</p>	
<p>ALIMENTO EN ESCAMAS FLAKE FISH FOOD 150G/1200mL FRASCO PORPOISE</p>	<p>Alimento para todo tipo de peces ornamentales en forma de escamas (flakes).</p> <p>Gran palatabilidad, los peces la comen con mucha facilidad.</p> <p>Volumen del frasco: 1200mL</p>	<p>40</p>	
<p>ALIMENTO EN ESCAMAS FLAKE FISH FOOD BALDE 2.3KG PORPOISE</p>	<p>Alimento para todo tipo de peces ornamentales en forma de escamas (flakes).</p> <p>2.3Kg</p> <p>Increíble palatabilidad</p> <p>Doble sellado: Balde y bolsa al vacío.</p>	<p>190</p>	
<p>ALIMENTO MINI GRANULADO PORPOISE TROPICAL PELLET 120G/400mL FRASCO</p>	<p>Alimento granulado para todo tipo de peces tropicales</p> <p>Granulo es de 0.3 – 0.9 mm, Ideal para peces tropicales pequeños a medianos.</p> <p>Como guppys, tetras, bettas, mollys, cebras, neones, entre otros.</p>	<p>20</p>	

<p>ALIMENTO MINI GRANULADO PORPOISE TROPICAL PELLET 1Kg/3L BALDE</p>	<p>Alimento rico en astaxantina y espirulina, para mejorar la coloración.</p> <p>Gran palatabilidad, los peces la comen con mucha facilidad.</p> <p>Incluye cuchara para dosificar (presentación de 400mL)</p> <p>No enturbia el agua.</p>	<p>105</p>	 <p>NEW</p>
<p>ALIMENTO PELLET HUNDIBLE PORPOISE GOLDFISH FOOD 180G/400mL</p>	<p>Alimento en forma de pellet hundibles.</p> <p>Evita el problema de la vejiga natatoria.</p> <p>Granulometría: 2.1mm</p>	<p>25</p>	 <p>NEW</p>
<p>ALIMENTO PELLET HUNDIBLE PORPOISE GOLDFISH FOOD 1.5KG/3L</p>	<p>Alimento completo para goldfish y cometas.</p> <p>Contiene espirulina.</p> <p>Incluye cuchara para dosificar (presentación de 400mL).</p> <p>No enturbia el agua.</p>	<p>105</p>	 <p>NEW</p>
<p>ALIMENTO EN WAFERS PORPOISE ALGAE WAFER FOOD BALDE 1.5KG/3L</p>	<p>Alimento en forma de wafers hundibles para peces de fondo. Como corydoras, carachamas, lochas, gambas, y otros</p> <p>Diámetro: 8mm</p> <p>Se hunde rápidamente</p> <p>Alimento completo con espirulina</p> <p>No enturbia el agua</p>	<p>120</p>	 <p>NEW</p>
<p>ALIMENTO EN PASTILLAS PEGABLES PORPOISE STICK FOOD 40G/180mL</p>	<p>Alimento en forma de pastillas pegables. Para todo tipo de peces.</p> <p>Se puede adherir al vidrio de la pecera, si se presiona. O también se puede tirar al fondo para que lo coman los peces de fondo.</p> <p>Gran palatabilidad, lo comen todos los peces.</p> <p>Diámetro: 12mm</p> <p>Aproximadamente 100 pastillas</p>	<p>20</p>	 <p>NEW</p>

<p>ALIMENTO EN PASTILLAS PEGABLES PORPOISE STICK FOOD 1.5KG/3L</p>	<p>Alimento en forma de pastillas pegables. Se puede adherir al vidrio de la pecera, si se presiona. O también se puede tirar al fondo para que lo coman los peces de fondo. Gran palatabilidad, lo comen todos los peces. Diámetro: 12mm Para todo tipo de peces Aproximadamente 2800 pastillas</p>	<p>170</p>	
<p>ALIMENTO PARA CARPAS Y GOLDFISH KOI FOOD GROWTH 1KG</p>	<p>Alimento para peces de agua fría, Peces carpa, cometas y Goldfish. -Contiene Ajo (Antiparasitario natural) -Contiene Prebióticos -Contien Espirulina, Germen de Trigo, Kelp y otras algas. -No ensucia el agua Presentación en bolsa: 1Kg Granulometría: 2.8 – 3.4 mm Forma: Pellet</p>	<p>38</p>	
<p>ALIMENTO PARA CARPAS Y GOLDFISH KOI FOOD GROWTH 10KG</p>	<p>Alimento para peces de agua fría, Peces carpa, cometas y Goldfish. -Contiene Ajo (Antiparasitario natural) -Contiene Prebióticos -Contien Espirulina, Germen de Trigo, Kelp y otras algas. -No ensucia el agua Presentación en bolsa: 10Kg Granulometría: 2.8 – 3.4 mm Forma: Pellet</p>	<p>280</p>	
<p>ACONDICIONADOR WATER CONDITIONER PORPOISE 100mL</p>	<p>Acondicionador completo. Elimina cloro, cloraminas y metales pesados Neutraliza amonio, nitrito y nitrato.</p>	<p>agotad o</p>	
<p>ACONDICIONADOR WATER CONDITIONER PORPOISE 500mL</p>	<p>Reduce el estrés de los peces ya que contiene Vitaminas B y C. Dosis: 5mL trata 50L Presentaciones:</p>	<p>30</p>	
<p>ACONDICIONADOR WATER CONDITIONER PORPOISE 1L</p>	<p>100mL,500mL y 1L</p>	<p>50</p>	

<p>BACTERIAS WATER IMPROVEMENT PORPOISE 100mL</p>	<p>Concentrado de bacterias benéficas (nitrificantes). Ideal para iniciar acuarios nuevos. Elimina amoníaco, nitrito y nitrato rápidamente.</p>	<p>10</p>		
<p>BACTERIAS WATER IMPROVEMENT PORPOISE 500mL</p>	<p>Olor fuerte (esto se debe a las bacterias que proliferan en el material) Dosis: 20mL para 100L Rinde para 500L</p>	<p>30</p>		
<p>ACLARADOR WATER PURIFIER PORPOISE 100mL</p>	<p>Aclarador de agua.</p> <p>Funciona mediante la aglutinación de la materia en suspensión (junta las partículas como turbidez orgánica, inorgánica o algas verdes en suspensión) permitiendo que las partículas precipitadas puedan ser atrapadas por el filtro mecánico o bien ser metabolizadas fácilmente en el filtro biológico.</p> <p>Dosis: 5mL para 50L Presentaciones: 100mL y 500mL</p>	<p>10</p>		
<p>MEDICAMENTO AMPLIO ESPECTRO LIFE CARE PORPOISE 100mL</p>	<p>Medicamento completo, para enfermedades comunes como punto blanco, manchas rojas, aletas deshilachadas, ojos nublados, y otras enfermedades comunes.</p>	<p>10</p>		
<p>MEDICAMENTO AMPLIO ESPECTRO LIFE CARE PORPOISE 500mL</p>	<p>Elimina tanto a bacterias, hongos y parásitos.</p> <p>Los medicamentos solo se usan en presencia de enfermedades, no como preventivo!!</p> <p>Dosis: 5mL para 50L Presentaciones: 100mL y 500mL</p>	<p>30</p>		

<p>PREVENTIVO ANTIALGAS ALGAE REMOVER PLUS PORPOISE 100mL</p>	<p>Algae remover plus es un excelente preventivo antialgas,</p> <p>Elimina algas en etapas primarias, cuando recién están apareciendo.</p>	<p>10</p>	 <p>NEW</p>
<p>PREVENTIVO ANTIALGAS ALGAE REMOVER PLUS PORPOISE 500mL</p>	<p>Ayuda a eliminar algas tipo pelo, pincel, filamentosas, marrones entre otras.</p> <p>Para matar algas rápidamente se puede aplicar directamente al alga con ayuda de una jeringa.</p> <p>Dosis en agua: 10mL para 25L</p> <p>Presentaciones: 100mL y 500mL</p>	<p>30</p>	
<p>ABONO PLANTS NPK+ PLUS PORPOISE 100mL</p>	<p>Abono que contiene los nutrientes principales que necesitan las plantas (macro nutrientes) en una óptima proporción.</p> <p>Contiene: Nitrato, Fosfato y Potasio</p>	<p>10</p>	 <p>NEW</p>
<p>ABONO PLANTS NPK+ PLUS PORPOISE 500mL</p>	<p>Mejora la salud y coloración de las plantas acuáticas.</p> <p>Dosis: 10mL para 60L (para acuarios con cantidad de plantas moderadas) 10mL para 120L (Para acuarios con pocas plantas)</p> <p>Presentaciones: 100mL y 500mL</p>	<p>30</p>	
<p>ABONO PLANTS K+ PLUS PORPOISE 100mL</p>	<p>Abono que contiene potasio. Este elemento no se puede producir en un acuario, por eso es importante añadirlo.</p> <p>Uno de los síntomas de falta de potasio es la aparición de huecos en las hojas de las plantas</p>	<p>10</p>	 <p>NEW</p>
<p>ABONO PLANTS K+ PLUS PORPOISE 500mL</p>	<p>Dosis: 10mL para 60L (para acuarios con cantidad de plantas moderadas) 10mL para 120L (Para acuarios con pocas plantas)</p> <p>Presentaciones: 100mL y 500mL</p>	<p>30</p>	

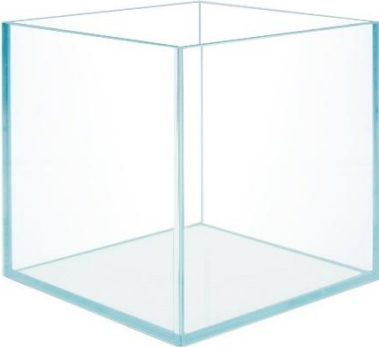

<p>VITAMINAS ACTIVE PLUS PORPOISE 100mL</p>	<p>Rico en vitaminas tipo C y B2 que fortalecen el sistema inmune de los peces.</p> <p>Mejora la condición física y actividad de los peces.</p>	<p>10</p>	
<p>VITAMINAS ACTIVE PLUS PORPOISE 500mL</p>	<p>Reduce el estrés: mitiga las molestias ocasionadas por cambios ambientales y productos químicos.</p> <p>Dosis: 20mL para 100L</p> <p>Presentaciones: 100mL y 500mL</p>	<p>30</p>	

ACUARIOS

<p>SET ACUARIOS CUBO VIDRIO ULTRA CLARO RECTO 3 EN 1</p>	<p>Incluye 3 acuarios el set. 30 x 30 x 35 cm (5mm) 28L 25 x 25 x 30 cm (5mm) 17L 20 x 20 x 25 cm (5mm) 9L</p> <p>Todas las peceras incluye foam negro (Base microporosa para usar en lugar de tecnopor) que es mucho mas estético.</p>		
	<p>20 x 20 x 25 cm (5mm) 9L Incluye base microporosa de color negro.</p>		<p>Precio S/. 70</p>

	<p>25 x 25 x 30 cm (5mm) 17L Incluye base microporosa de color negro.</p>		Precio S/. 85
	<p>30 x 30 x 35 cm (5mm) 28L Incluye base microporosa de color negro.</p>		Precio S/. 110
<p>SET ACUARIO VIDRIO ULTRA CLARO RECTO 4 EN 1</p>	<p>Incluye 4 acuarios el set. 60 x 35 x 40 cm (6mm) 82L 50 x 32 x 37 cm (5mm) 57 L 45 x 29 x 34 cm (5mm) 42L 40 x 25 x 30 cm (5mm) 27L</p> <p>Todas las peceras incluye foam negro (Base microporosa para usar en lugar de tecnopor) que es mucho mas estético.</p>		
	<p>40 x 25 x 30 cm ULTRA CLARO (5mm) 27L Incluye base microporosa de color negro.</p>		Precio S/. 95
	<p>45 x 29 x 34 cm ULTRA CLARO (5mm) 42L Incluye base microporosa de color negro.</p>		Precio S/. 115

	<p>50 x 32 x 37 cm ULTRA CLARO (5mm) 57 L Incluye base microporosa de color negro.</p>		Precio S/. 150
	<p>60 x 35 x 40 cm ULTRA CLARO (6mm) 82L Incluye base microporosa de color negro.</p>		Precio S/. 200
<p>ACUARIO CON MUEBLE VIDRIO ULTRA CLARO 60X40X40</p>	<p>Dimensiones del acuario: 60 x 40 x 40 cm Incluye base foam de color negro (soporte de la pecera) Mueble medidas: 60 x 40 x 90 cm Modelo totalmente importado, calidad europea</p>	700	
<p>ACUARIO CON MUEBLE VIDRIO ULTRA CLARO 90X45X45</p>	<p>Dimensiones del acuario: 90 x 45 x 45 cm Incluye base foam de color negro (soporte de la pecera) Mueble medidas: 90 x 45 x 90 cm Modelo totalmente importado, calidad europea</p>	1150	
<p>PECERA VIDRIO CURVO (SUNSUN) HR-500</p>	<p>Medidas: 50 x 30 x 44 cm Incluye Led de colores y Filtro aéreo incorporado Con bordes curvos Volumen: 52L Colores disponibles: Negro</p>	270	

<p>PECERA VIDRIO CURVO (SUNSUN) HRG-600</p>	<p>Medidas: 60 x 30 x 56 cm Incluye Led de colores y Filtro aéreo incorporado Con bordes curvos Volumen: 72L Colores disponibles: Negro</p>	<p>350</p>	
<p>PECERA R320</p>	<p>Medidas: 32 x 22.5 x 33 cm Incluye Led de colores y Filtro aéreo incorporado Con bordes curvos Volumen: 22L Color NEGRO.</p>	<p>135</p>	
<p>PECERA R400</p>	<p>Medidas: 40 x 25 x 42 cm Incluye Led de colores y Filtro aéreo incorporado Con bordes curvos Volumen: 40L Color NEGRO.</p>	<p>170</p>	
<p>PECERA R500</p>	<p>Medidas: 51 x 30 x 49 cm Incluye Led de colores y Filtro aéreo incorporado Con bordes curvos Volumen: 72L Color NEGRO.</p>	<p>240</p>	
<p>PECERA R600</p>	<p>Medidas: 62 x 34.5 x 54.5 cm Incluye Led de colores y Filtro aéreo incorporado Con bordes curvos Volumen: 110L Color NEGRO.</p>	<p>340</p>	
<p>PECERA (XILONG) XQ-320A</p>	<p>Medidas: 33 x 23 x 41 cm Incluye Led de colores y Filtro aéreo incorporado Con bordes curvos Volumen: 30L Colores disponibles: Blanco y negro</p>	<p>145</p>	

<p>PECERA (XILONG) XQ-380A</p>	<p>Medidas: 39.5 x 27.5 x 46 cm Incluye Led de colores y Filtro aéreo incorporado Con bordes curvos Volumen: 45L Colores disponibles: Blanco y negro</p>	<p>180</p>
<p>PECERA (XILONG) XQ-520A</p>	<p>Medidas: 52 x 32 x 47 cm Incluye Led de colores y Filtro aéreo incorporado Con bordes curvos Volumen: 70L Colores disponibles: Blanco y negro</p>	<p>260</p>
<p>PECERA (XILONG) XQ-620A</p>	<p>Medidas: 62 x 36.5 x 56 cm Incluye Led de colores y Filtro aéreo incorporado Con bordes curvos Volumen: 115L Colores disponibles: Blanco y negro</p>	<p>350</p>
<p>PECERA MEDIA LUNA (XILONG) XQ-480D</p>	<p>Medidas: 48 x 29 x 60 cm Incluye Led de colores y Filtro aéreo incorporado Con frontal totalmente curvo, como una media luna. Volumen: 55L Colores disponibles: Negro</p>	<p>400</p>
<p>PECERA VIDRIO CURVO PY-300</p>	<p>Medidas: 29.5 x 18 x 34 cm Incluye Led de colores y Filtro aéreo incorporado Con bordes curvos Volumen: 15L Colores disponibles: Negro</p>	<p>130</p>



NEW

<p>PECERA VIDRIO CURVO PY-380</p>	<p>Medidas: 38 x 23 x 39 cm Incluye Led de colores y Filtro aéreo incorporado Con bordes curvos Volumen: 30L Colores disponibles: Negro</p>	<p>160</p>
<p>PECERA VIDRIO CURVO PY-480</p>	<p>Medidas: 48 x 26 x 46 cm Incluye Led de colores y Filtro aéreo incorporado Con bordes curvos Volumen: 50L Colores disponibles: Negro</p>	<p>220</p>
<p>PECERA VIDRIO CURVO PY-580</p>	<p>Medidas: 58 x 29 x 49 cm Incluye Led de colores y Filtro aéreo incorporado Con bordes curvos Volumen: 70L Colores disponibles: Negro y rojo.</p>	<p>340</p>
<p>PECERA VIDRIO TIPO BALA CANYON BOX 36</p>	<p>Medidas: 21 x 36.5 x 22 cm Incluye Led de color blanco de 8000°K Filtro SUMP incorporado con bomba. Con bordes curvos Volumen: 14L Color: Negro</p>	<p>220</p>



ACUARIO VIDRIO
CON MUEBLE
(MINJIANG)
R6-610

Medidas: 61 x 37 x 50 cm
Medidas del mueble: 62x37x69cm
Incluye Led y Filtro aéreo
incorporado
Con bordes curvos
Volumen: **90L**
Colores disponibles: **Champan,**
Blanco y Negro.

700



Colores disponibles:

香槟色
CHAMPAGNE

黑色
BLACK

白色
WHITE

ACUARIO VIDRIO
TIPO BALA CON
MUEBLE
(MINJIANG)
UR-S1200

ACUARIO TIPO BALA

Medidas: 126 x 46 x 77 cm

Medidas del mueble:
126x46x70cm

Incluye Led y Filtro aéreo
incorporado

Con bordes curvos

Volumen: **380L**

Colores disponibles: **Marrón**

**SOLO 1 EN STOCK CON
DETALLE**

2400



ACUARIO CON
SUMP MINJIANG
MJ4-LC1000D-9
con tapa

Medidas: 101 x 39 x 70 cm
Medidas del mueble:
101x39x75cm
Incluye Led de colores, filtro
SUMP incorporado, bomba de
agua y conexiones.
Vidrio Ultra Claro
Volumen: **280L**
Colores disponibles: Gris

2350

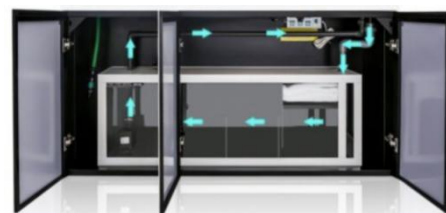

ACUARIO VIDRIO
ULTRA CLARO CON
SUMP TRASERO
SUNSUN
HCB-580

Acuario de lujo, ideal para
plantado
Vidrio Ultra Claro
Medidas: 58 x 41 x 40 cm
Incluye filtro SUMP Trasero
Volumen 90 L
Medidas del mueble:
Incluye LED de 20W

1250

NEW



ADORNOS DE RESINA, SILICONA Y PLANTAS ARTIFICIALES



NOMBRE DE PRODUCTO	DETALLES	Precio por Mayor (S/.)	IMAGEN
ADORNOS DE RESINA, SILICONA Y PLANTAS PLASTICAS. NO SE DESPINTAN!			
GF1205	PIÑA 9 x 8.5 x 12cm	15	
NHSZ-286	CRUSTACEO CASCARUDO 9.6 x 6 x 8.5 cm	14	
XL.99	CHUM BUCKET 8 x 6.5 x 14 cm	14	
NHSZ-59	CASA DE PEZ PAYASOS 12 x 9 x 12cm	24	





<p>ESTRELLA DE MAR HY-260</p>	<p>ESTRELLA DE MAR Color amarillo 6 x 6 x 0.5 cm</p>	<p>3</p>	<p>NEW</p> 
<p>LL-SZ002</p>	<p>CABEZA DE TIRANOSAURIO REX 8 x 6 x 6 cm</p>	<p>12</p>	<p>NEW</p> 
<p>Adorno PVC bote chico</p>	<p>Adorno PVC 5.5 x 3.7cm</p>	<p>3</p>	
<p>Adorno Perro PVC Nh-pvc13</p>	<p>Para usarlo en el borde del vidrio de pecera 3 diferentes modelos (viene variado) Pedido mínimo 3 unid. Precio por unidad</p>	<p>6</p>	<p>NEW</p> 
<p>Adorno Gato PVC Nh-pvc14</p>	<p>Para usarlo en el borde del vidrio de pecera 5 diferentes modelos (viene variado) Pedido mínimo 5 unid. Precio por unidad</p>	<p>6</p>	<p>NEW</p> 
<p>Adorno Gato flotante 1 PVC25-61</p>	<p>Diametro de 7.5 cm Colores variados</p>	<p>10</p>	<p>NEW</p> 

<p>Adorno Gato flotante 2 PVC25-61A</p>	<p>Diametro de 7.5 cm Colores variados</p>	<p>10</p>	<p>NEW</p> 
<p>Adorno PVC buzo chico azul y rojo Nh-pvc8</p>	<p>Adorno PVC 6 x 3.5 cm 2 colores diferentes (azul y rojo) Precio por unidad</p>	<p>8</p>	<p>NEW</p> 
<p>Adorno Astronautas PVC Nh-pvc5</p>	<p>Pack de 3 adornos de astronauta Incluye 3 adornos.</p>	<p>15</p>	<p>NEW</p> 
<p>ADORNO RANAS AM003301SB</p>	<p>Adorno de Ranas Ilumina si se coloca luz azul o violeta. Pack de 10 unidades.</p>	<p>15</p>	<p>NEW</p> 
<p>NHSZ-2262</p>	<p>LAMPARA MAGICA 13.5 x 7.5 x 11.5 cm Con conexión de burbuja aireadora, sale por la punta.</p>	<p>16</p>	<p>NEW</p> 







<p>NHSZ-363</p>	<p>VASIJA 9.5 x 9.5 x 17 cm</p>	<p>20</p>	
<p>NHSZ-105</p>	<p>BUZO Se puede conectar bomba de aire 12 x 12 x 12 cm -Con movimiento la elice</p>	<p>18</p>	
<p>NHSZ-109</p>	<p>HALCON MILENARIO 21.5 x 13 x 14 cm</p>	<p>30</p>	
<p>LL-SZ032</p>	<p>STAR WARS ROBOT AT-AT 15 x 8 x 14.5 cm</p>	<p>25</p>	<p>NEW</p> 
<p>NHSZ-99</p>	<p>CORALES ARCO 13 x 7 x 10</p>	<p>20</p>	







<p>NHSZ-100</p>	<p>CORAL TRIANGULO 12 x 13 x 16</p>	<p>30</p>	
<p>XL-53</p>	<p>SUBMARINO MARRON CHICO 13 x 6 x 8cm</p>	<p>12</p>	<p>NEW</p> 
<p>LL-SZ077</p>	<p>BARCO AZUL CHICO 14 x 4 x 11</p>	<p>15</p>	<p>NEW</p> 
<p>NHSZ-06</p>	<p>BARCO HUNDIDO CHICO 19 x 6.2 x 15.5cm</p>	<p>25</p>	
<p>NHSZ-09</p>	<p>BARCO PIRATA MEDIANO 23 x 8 x 23 cm</p>	<p>35</p>	
<p>NHSZ-24</p>	<p>BARCO PARTIDO GRANDE 50 x 13 x 26 cm 2 partes</p>	<p>100</p>	





<p>NHSZ-25</p>	<p>BARCO PARTIDO GIGANTE 58 x 18 x 27 cm 2 partes</p>	<p>160</p>	
<p>ZD-3050</p>	<p>ESCALERAS DE ROCA 25 x 17.5 x 10 cm</p>	<p>50</p>	<p>NEW</p> 
<p>ZD-25114</p>	<p>PUERTA ANTIGUA 18 x 15 x 23 cm</p>	<p>40</p>	<p>NEW</p> 
<p>ZD-410B</p>	<p>CUEVA DE ROCAS 18 x 17 x 21 cm</p>	<p>35</p>	<p>NEW</p> 



<p>ZD-61705</p>	<p>TRONCO CARA 13 x 11 x 22 cm</p>	<p>40</p>	<p>NEW</p> 
<p>LL-SZ111</p>	<p>REALISTA ROCAS</p>	<p>35</p>	<p>NEW</p> 
<p>LL-SZ093</p>	<p>REALISTA TRONCOS Y ROCAS CHICO 19 x 14 x 21</p>	<p>30</p>	<p>NEW</p> 
<p>LL-SZ095</p>	<p>REALISTA TRONCOS Y ROCAS 30 x 17 x 21</p>	<p>50</p>	<p>NEW</p> 
<p>LL-SZ103</p>	<p>REALISTA TRONCOS VERDES 43 x 17 x 26</p>	<p>90</p>	<p>NEW</p> 

<p>NHSZ-42</p>	<p>HELICOPTERO HUNDIDO CHICO 26 x 9 x 11 cm</p>	<p>30</p>	
<p>NHSZ-41</p>	<p>AVIONETA GRANDE 23 x 10 x 6 cm</p>	<p>25</p>	
<p>NHSZ-43</p>	<p>SUBMARINO 28 x 8 x 14 cm</p>	<p>35</p>	
<p>NHSZ-2207</p>	<p>CASCO DE BUZO 13 x 12 x 12 cm</p>	<p>25</p>	
<p>NHSZ-183</p>	<p>TRONCO GRANDE 23.5 x 19 x 10 cm</p>	<p>25</p>	

<p>NHSZ-2252</p>	<p>ARBOL HUMANO 18 x 17 x 11cm</p>	<p>25</p>	
<p>NHSZ-390</p>	<p>CASA TRONCO CHICO 13 x 10.5 x 12.5 cm</p>	<p>15</p>	
<p>NHSZ-381</p>	<p>CASA DE MADERA CON HONGOS 21.5 x 12 x 11 cm</p>	<p>18</p>	
<p>NHSZ-367</p>	<p>CALABAZA 8.5 x 9 x 9 cm</p>	<p>10</p>	
<p>NHSZ-393</p>	<p>CALABAZA ALTA 7 x 7 x 10 cm</p>	<p>10</p>	
<p>NHSZ-2274</p>	<p>CALavera PIRATA 19.5 x 10 x 12.9 cm</p>	<p>30</p>	<p>NEW</p> 

<p>NHSZ-306</p>	<p>CRANEO COCODRILO 13 x 5.5 x 6 cm</p>	<p>15</p>	
<p>NHSZ-309</p>	<p>DIENTES SABLE 9 x 12 x 11 cm</p>	<p>25</p>	
<p>NHSZ-310</p>	<p>DIENTES DE TIBURON 16*18*9CM</p>	<p>20</p>	
<p>NHSZ-307</p>	<p>TRICERATOPS 25 x 15 x 19 cm</p>	<p>35</p>	
<p>LL-SZ003L</p>	<p>CABEZA DE DRAGON 27.5 x 19.5 x 18 cm</p>	<p>50</p>	<p>NEW</p> 
<p>NHSZ-319</p>	<p>FOSIL 16 x 3 x 8 cm</p>	<p>15</p>	

<p>NHSZ- 27</p>	<p>CASTILLO CHICO CURVO 14.5 x 8.5 x 11 cm</p>	<p>20</p>	
<p>NHSZ- 31</p>	<p>CASTILLO LARGO 19.5 x 7.5 x 15 cm</p>	<p>25</p>	
<p>NHSZ- 32</p>	<p>CASTILLO ALTO 15 x 12 x 20 cm</p>	<p>30</p>	
<p>NHSZ- 38</p>	<p>CASTILLO GIGANTE 23 x 10 x 26 cm</p>	<p>50</p>	
<p>NHSZ-535</p>	<p>BARRIL CHICO 12 x 7 x 7 cm</p>	<p>18</p>	<p>NEW</p> 





<p>NHSZ-150</p>	<p>RUINAS 20 x 8.5 x 16 cm</p>	<p>25</p>	
<p>NHSZ-162</p>	<p>CASA MUSGO 27 x 18 x 15 cm</p>	<p>50</p>	
<p>NHSZ-2208</p>	<p>ANCLA CHICA 10.5 x 6 x 16 cm</p>	<p>18</p>	
<p>NHSZ-394</p>	<p>VASIJAS ROTAS CHICO 20 x 13 x 19 cm</p>	<p>35</p>	
<p>WG-03</p>	<p>TORTUGA 13*9.5*6</p>	<p>14</p>	<p>NEW</p> 

<p>NHSZ-364</p>	<p>COCODRILO CARICATURA 12.5 x 7 x 4.5 Movible abre y cierra boca</p>	<p>15</p>	
<p>NHSZ-119</p>	<p>OSTRA 7 x 7 x 4 cm Movible</p>	<p>12</p>	
<p>ADORNOS CON MOVIMIENTO</p>			
<p>CALavera CON LINGOTE DE ORO OJ-8</p>	<p>Adorno con movimiento. (Levanta el lingote) Movible</p>	<p>30</p>	
<p>CALavera EN BAÑO OJ-7</p>	<p>Adorno con movimiento. (Sube y baja) Movible</p>	<p>30</p>	
<p>CALavera CON TIMON 0-75</p>	<p>Adorno con movimiento. (Mueve el timón) Movible</p>	<p>45</p>	

<p>CALavera CON JARRON 0-85</p>	<p>Adorno con movimiento. (Mueve el jarron como tomando) Movible</p>	<p>45</p>	
<p>COFRE CON MOVIMIENTO 0-16</p>	<p>Adorno con movimiento. (Abre y Cierra el cofre) Movible</p>	<p>40</p>	
<p>PLATILLO VOLADOR 0-84</p>	<p>Adorno con movimiento. (Sube y baja el platillo volador) Movible</p>	<p>50</p>	
<p>ADORNOS DE SILICONA</p>			
<p>CABALLITO DE MAR CL0013</p>	<p>Incluye chupón para pegar al vidrio 10 x 3.5 x 1.5cm</p>	<p>12</p>	

<p>MEDUSA CHICA AM001031SB</p>	<p>Adorno medusa chico 5 x 5 x 15 cm -Colores variados</p>	<p>10</p>	
<p>MEDUSA MEDIANA AM001021PT</p>	<p>Adorno medusa mediano -Colores variados</p>	<p>15</p>	
<p>AM309225SB</p>	<p>15 x 4.5 cm</p>	<p>12</p>	
<p>AM309022SB</p>	<p>8 x 15 cm</p>	<p>15</p>	
<p>PLANTA SILICONA GRANDE AM309025SB</p>	<p>17 x 28.5 cm Colores: Verde y Rosado</p>	<p>25</p>	
<p>CORAL TRANSPARENTE SILICONA AM311302PT</p>	<p>Adorno de silicona 15 x 8 cm</p>	<p>30</p>	

<p>CORAL COLORES SILICONA AM311307P</p>	<p>Adorno de silicona 14 x 12 cm</p>	<p>40</p>	
<p>PLANTAS PLASTICAS</p>			
<p>F-series</p>	<p>Incluye 2 unidades 8-12 cm de alto -Vienen varios modelos de colores</p>	<p>4</p>	
<p>D-series</p>	<p>Incluye 1 unidad 25-27 cm de alto -Vienen varios modelos de colores</p>	<p>4</p>	
<p>B-series</p>	<p>Incluye 1 unidad 40 cm de alto -Vienen varios modelos de colores</p>	<p>8</p>	
<p>M501-M599</p>	<p>Incluye 1 unidad 12.5 cm Vienen varios modelos de colores</p>	<p>5</p>	

<p>PLANTAS COLORES S401-S499N</p>	<p>Altura: 10.5 cm Colores variados</p>	<p>2</p>	
<p>PLANTAS COLORES S801-S899N</p>	<p>Altura: 21 cm Colores variados</p>	<p>4</p>	
<p>PLANTAS COLORES S1201-S1299N</p>	<p>Altura: 30.5 cm Colores variados</p>	<p>5</p>	
<p>PLANTA ARTIFICIAL S741-S743</p>	<p>Altura: 18 cm Colores variados</p>	<p>5</p>	
<p>PLANTA MINI ARBOL T501-T599</p>	<p>Altura: 12.5 cm Colores variados</p>	<p>5</p>	
<p>PLANTA MINI ARBOL T601-T699</p>	<p>Altura: 16 cm Colores variados</p>	<p>10</p>	
<p>T1101-T1149</p>	<p>28 cm -Colores variados</p>	<p>15</p>	

<p>PLANTA ARTIFICIAL M996-M998</p>	<p>25 cm -Colores variados</p>	<p>18</p>	<p>NEW</p> 
<p>PLANTA ARTIFICIAL SC-2423A</p>	<p>15 X 26 cm</p>	<p>12</p>	<p>NEW</p> 
<p>PLANTA ARTIFICIAL SC-2306</p>	<p>9 x 11 cm</p>	<p>15</p>	<p>NEW</p> 
<p>XC-series</p>	<p>13 x 10 cm -Vienen varios modelos de colores</p>	<p>5</p>	
<p>SC-257</p>	<p>18 x 28 cm</p>	<p>15</p>	

<p>PLANTA ARTIFICIAL T1160-T1164</p>	<p>22 x 28 cm</p>	<p>15</p>	<p>NEW</p> 
<p>SC-270</p>	<p>26 x 18 x 17 cm</p>	<p>18</p>	
<p>SC-271</p>	<p>20 x 11 x 14</p>	<p>15</p>	
<p>SC-287</p>	<p>6 x 6.5</p>	<p>5</p>	
<p>SC-292</p>	<p>11 x 9.5</p>	<p>8</p>	

EASY-LIFE®

CARACTERÍSTICAS PRINCIPALES:

- **PRODUCTOS 100% NATURALES Y SEGUROS:** Fórmulas libres de químicos nocivos, seguras para peces sensibles Discos, camarones, corales y bacterias benéficas.
- **TECNOLOGÍA "FLUID FILTER MEDIUM":** El único acondicionador que no solo elimina cloro, sino que actúa como un filtro líquido, clarificando el agua físicamente sin químicos agresivos.
- **EFFECTO MULTI-ACCIÓN (30+ EFECTOS):** Un solo producto como el *Filter Medium* resuelve más de 30 problemas: clarifica el agua, elimina metales pesados y amonio, reduce el estrés, mejora la actividad, acelera el ciclado, previene infecciones, ayuda a controlar algas, añade oxígeno, elimina malos olores, etc. Ganador del mejor producto para acuarios del 2004.
- **SISTEMA DE PROTECCIÓN VOOGLE:** Innovación holandesa que refuerza el sistema inmunológico de forma natural, evitando el uso innecesario de antibióticos.
- **MÁXIMA CONCENTRACIÓN Y RENDIMIENTO:** Al ser fórmulas de alta pureza, se requiere muy poca dosis por litro, lo que los hace extremadamente económicos a largo plazo.
- **ESTABILIDAD TOTAL DEL ECOSISTEMA:** Mejora la calidad del agua de forma tan drástica que reduce la frecuencia necesaria de cambios de agua.
- **"PROFITO" el abono "todo en uno":** Contiene todos los micro y macro elementos en una sola botella, ganador del mejor producto para acuarios del 2008.



Comunicado de prensa 2008: Premio "Mejor producto para acuarios 2008"



Comunicado de prensa 2004: Premio "Mejor producto para acuarios 2004"

NOMBRE DE PRODUCTO	DETALLES	PRECIO PUBLICO (S/.)	IMAGEN
<p>TODO EN UNO FILTER MEDIUM 100ML</p>	<p><u>PRODUCTO TODO EN UNO DE AGUA DEFINITIVO</u></p> <p>Easy-Life Filter Medium es el producto para el tratamiento del agua más versátil del mercado. Puede usarse para que el agua se vuelva cristalina. Se utiliza para la preparación del agua, elimina cloro, cloraminas, metales pesados, amonio, al igual que como producto de mantenimiento, como estimulador (p. ej. para el crecimiento de las plantas) y como profilaxis (para prevenir infecciones). Acaba efectivamente con una gran variedad de problemas de los acuarios, de agua dulce y de agua salada. Además está compuesto por productos 100% naturales y es extremadamente seguro de usar.</p>	<p>18</p>	
<p>TODO EN UNO FILTER MEDIUM 250ML</p>	<p>Es un producto único que simplifica enormemente el mantenimiento de nuestros peces, plantas e invertebrados tanto de agua dulce como de agua salada. Easy-Life (FM) no solo hace que el agua sea cristalina sino que además mejora la salud de los peces, haciendolos más activos y coloridos. Easy-Life FM contribuye a una mejor calidad del agua (cambios del agua menos frecuente), reduce el crecimiento de algas, reduce en gran medida el estrés de las criaturas vivas. El producto muestra una enorme capacidad de purificar el agua dulce y el agua salada, absorbe muchos contaminantes, acelera el crecimiento de los peces, estimula la reproducción, protege eficazmente la mucosa externa de los peces, añade oxígeno al agua constantemente, etc.</p>	<p>30</p>	
<p>TODO EN UNO FILTER MEDIUM 500ML</p>	<p>https://www.easy-life.es/productos/agua-dulce/acondicionadores-de-agua/easy-life-filter-medium</p> <p>Dosis completa: 10 ml por cada 30 litros de agua.</p>	<p>50</p>	
<p>TODO EN UNO FILTER MEDIUM 1000ML</p>	<p>Dosis completa: 10 ml por cada 30 litros de agua.</p>	<p>80</p>	
<p>BACTERIAS NITRIFICANTES EASY START 100ML</p>	<p><u>BACTERIAS NITRIFICANTES</u></p> <p>EasyStart madura rápidamente los filtros de los acuarios. Su finalidad es estabilizar el ciclo biológico de los filtros de los acuarios nuevos de agua dulce o salada, de forma que el agua se purifique y sea apta para los habitantes del acuario.</p>	<p>18</p>	
<p>BACTERIAS NITRIFICANTES EASY START 250ML</p>	<p>EasyStart es una combinación única de cultivos de bacterias nitrificantes altamente activas. El líquido que contiene las bacterias está formulado de forma que asegura una acelerada multiplicación de bacterias cuando se añade al agua del acuario, de forma que por ejemplo disminuya considerablemente la generación de amoníaco y nitritos. También ayuda a reducir los efectos de las bacterias patógenas y liberar el agua de metales pesados y otros contaminantes químicos. El resultado es un acuario saludable con peces más saludables y con colores vibrantes.</p>	<p>30</p>	
<p>BACTERIAS NITRIFICANTES EASY START 500ML</p>	<p>Dosis normal: 10ml por cada 50L (no requiere echar diariamente porque estas sí son bacterias nitrificantes vivas).</p>	<p>50</p>	
<p>BACTERIAS NITRIFICANTES EASY START 1000ML</p>	<p>Dosis normal: 10ml por cada 50L (no requiere echar diariamente porque estas sí son bacterias nitrificantes vivas).</p>	<p>80</p>	

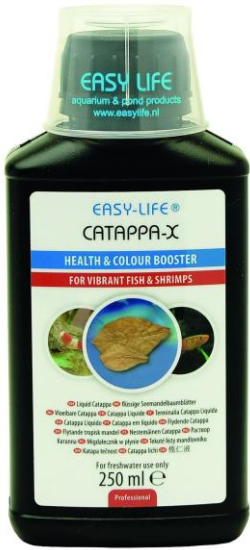
<p>REFUERZO SISTEMA INMUNITARIO VOOGLE 100ML</p>	<p>Alternativa Segura: Sustituye el uso de antibióticos y tratamientos químicos agresivos. Refuerzo Inmunitario: Maximiza las defensas naturales frente a patógenos, bacterias y virus. Sin Residuos Tóxicos: No afecta la calidad del agua ni deja residuos químicos en el sistema. Seguridad Total: No daña a plantas, corales, gambas, caracoles ni a las bacterias del filtro biológico.</p>	<p>18</p>	
<p>REFUERZO SISTEMA INMUNITARIO VOOGLE 250ML</p>	<p>Efecto Anti-estrés: Ideal para procesos de transporte, aclimatación o después de cambios de agua. Sin Impacto en Parámetros: No altera el pH, KH ni el ciclo del nitrógeno y es apto para acuarios de agua dulce y salada. Puede utilizarse tanto para prevenir, por cualquier sintoma de estrés, cuando se adicionan peces nuevos y para tratar la enfermedad.</p>	<p>36</p>	
<p>REFUERZO SISTEMA INMUNITARIO VOOGLE 500ML</p>	<p>Dosis Mantenimiento: añada cada semana 10ml de Voogle por cada 100 litros de agua. Nuevos peces en el acuario: doble dosis. Cuarentena – importación: tratamiento diario añadiendo 10ml por cada 40 litros, durante cinco días. En caso de problemas: Tratamiento de cinco días, 10ml por cada 40 litros cada día.</p>	<p>60</p>	
<p>EXTRACTO DE HOJAS CATAPPA CATAPPA 250ML</p>	<p>Protección Activa: Refuerza la mucosa y las defensas naturales de peces y gambas. Agua Cristalina: A diferencia de las hojas secas (HOJAS DE ALMENDRO), no tiñe el agua ni libera partículas en suspensión. Prevención Natural: Ayuda a prevenir ataques de hongos, bacterias y parásitos externos. Fomenta el Bienestar: Reduce el estrés y promueve la vitalidad de los habitantes del acuario.</p>	<p>33</p>	
<p>EXTRACTO DE HOJAS CATAPPA CATAPPA 500ML</p>	<p>Estimula el Color: Realza la coloración natural de los peces de forma progresiva. Cuidado de Gambas: Ideal para acuarios de invertebrados, favoreciendo la muda y el crecimiento. Higiene Total: Evita la descomposición de materia orgánica y la suciedad en el sustrato.</p> <p><u>Uso Recomendado</u> Mantenimiento: Dosis semanal para un entorno saludable. Acuarios de Cría: Excelente para prevenir hongos en las puestas de huevos. Compatibilidad: Apto para acuarios de agua dulce y biotopos específicos (Discos, Betta, etc.). Dosis normal: 10 ml por cada 100 litros de agua.</p>	<p>55</p>	

<p>MIX ACIDOS HUMICOS Y FULVICOS HUMIN PRO + 500ML</p>	<p>Protección Orgánica: Contiene ácidos húmicos y fúlvicos que protegen las mucosas y branquias de los peces. Simulación de Biotopo: Crea un entorno de "agua negra" saludable, similar a los hábitats naturales. Reducción de Estrés: Neutraliza metales pesados y estabiliza el pH del acuario. Vitalidad y Color: Estimula el comportamiento natural y realza los colores de los peces.</p> <p>Dosis normal: 10–20 ml por semana por cada 50 litros de agua.</p>	<p>50</p>	
<p>TRANSPORTE DE PECES EASY NEO 500ML</p>	<p><u>PRODUCTO PARA EL TRANSPORTE SEGURO DE PECES.</u> <u>No es para tratamiento.</u></p> <p>Refuerza considerablemente el sistema inmunológico de manera natural. Esto previene eficazmente las enfermedades causadas por el estrés y los daños durante el transporte, e incluso la muerte. Actúa de forma ultra rápida contra infecciones bacterianas y fúngicas. 100% seguro & 100% natural: EASYNEO no contiene antibióticos, químicos o metales pesados y es adecuado para todos los animales de agua dulce y salada. No es perjudicial para los peces, los alevines, las gambas, los caracoles, las tortugas y los corales. Rápida: Ideal para peces que muestran signos claros de enfermedad o decaimiento.</p> <p>Dosis: 1x empuje por bolsa de pez de 0-2 litros</p>	<p>65</p>	
<p>REMINERALIZADOR OSMOVITAL 500ML</p>	<p><u>Remineralizador para agua de osmosis</u></p> <p>Remineralizador de Precisión: Añade los minerales y oligoelementos esenciales al agua de ósmosis o blanda. Equilibrio Osmótico: Previene problemas de salud derivados de la falta de sales minerales. Salud Total: Favorece el crecimiento óseo y la correcta función metabólica de los peces.</p> <p>Dosis: 5gr (1 cucharadita) aumenta 1.0dGH, 1.3dKH y 60µS/cm</p>	<p>50</p>	

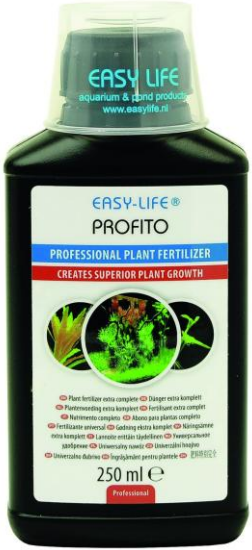
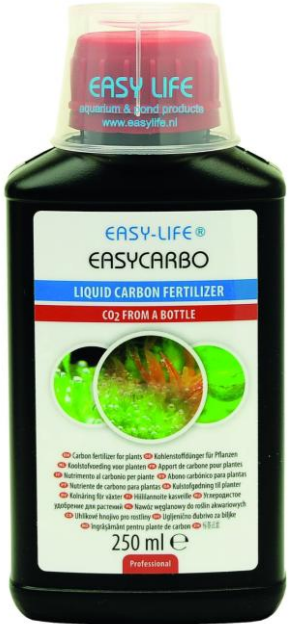
<p>ABONO TODO EN UNO PROFITO 100ML</p>	<p><u>Muy concentrado, todo en uno, alimento universal para plantas</u></p>	<p>18</p>	
<p>ABONO TODO EN UNO PROFITO 250ML</p>	<p>Composición Multi-Nutriente: Contiene hierro (Fe), potasio (K), magnesio (Mg) y muchos oligoelementos esenciales como (Mn, B, Cu, Li, Mo, Ni, Sn, Al, Co, Se, V). Alta Concentración de Hierro: Aporta hierro en forma quelatada, garantizando que permanezca disponible para las plantas por mucho más tiempo sin oxidarse. Libre de Nitratos y Fosfatos: Su fórmula está libre de N y P, evitando la proliferación de algas no deseadas al no sobrecargar el agua con macronutrientes sobrantes. (Estos elementos los aportan los peces)</p>	<p>30</p>	
<p>ABONO TODO EN UNO PROFITO 500ML</p>	<p>Estimulación de Citoquininas: Contiene estimuladores del crecimiento natural que fomentan la división celular y el desarrollo de hojas más anchas y colores intensos. Máximo Rendimiento: Al ser un producto de alta densidad, una pequeña dosis semanal es suficiente para cubrir las necesidades de acuarios con alta demanda lumínica.</p>	<p>45</p>	
<p>ABONO TODO EN UNO PROFITO 1000ML</p>	<p>Dosis normal: 10 ml por cada 100 litros de agua del acuario cada semana (Esto depende de la cantidad de plantas, se puede iniciar con 1/3 de la dosis)</p>	<p>75</p>	
<p>CO2 LÍQUIDO EASYCARBO 100ML</p>	<p><u>Fuente de carbono extremadamente potente</u></p>	<p>18</p>	
<p>CO2 LÍQUIDO EASYCARBO 250ML</p>	<p>Acelerador de Crecimiento: Aporta carbono orgánico de fácil asimilación, esencial para la fotosíntesis sin necesidad de equipos de CO2.</p>	<p>30</p>	
<p>CO2 LÍQUIDO EASYCARBO 500ML</p>	<p>Control de Algas: Actúa como un potente inhibidor de algas filamentosas y de pincel cuando se dosifica correctamente.</p>	<p>50</p>	
<p>CO2 LÍQUIDO EASYCARBO 1000ML</p>	<p>Bio-disponibilidad: Fuente activa de co2 líquido, que cuando las plantas lo requieren lo utilizan</p> <p>Sinergia Nutritiva: Maximiza la absorción de otros nutrientes al acelerar el metabolismo vegetal.</p> <p>Dosis normal: 1 ml por cada 50 litros</p>	<p>90</p>	

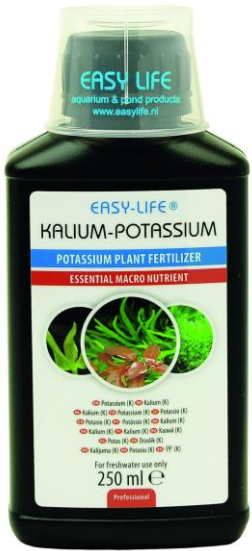
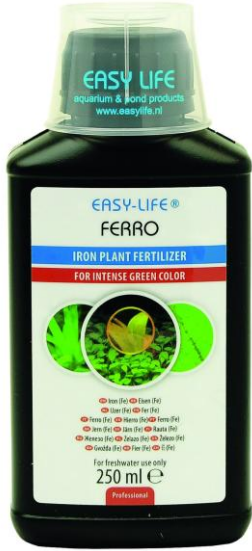
<p style="text-align: center;">ABONO POTASIO KALIUM POTASSIUM 250ML</p>	<p>Macronutriente Crítico: El potasio Previene la aparición de agujeros en las hojas y el amarillamiento de los bordes (necrosis).</p> <p>Alta Estabilidad: Formulación purificada que no altera el pH ni añade cloruros innecesarios al sistema.</p> <p>Transporte de Nutrientes: Facilita el movimiento de azúcares y agua dentro de la planta, fortaleciendo los tallos.</p> <p>Indispensable en Acuarios con CO2: En acuarios de alto rendimiento, el potasio suele ser el primer nutriente en agotarse</p> <p>Dosis: 10 ml por cada 100 litros eleva la concentración de K con 4 ppm o 4 mg/l.</p>	<p>30</p>	
<p style="text-align: center;">ABONO HIERRO FERRO 250ML</p>	<p>Hierro Ferroso Altamente concentrado: Contiene hierro en su forma más absorbible para las plantas, garantizando una asimilación inmediata.</p> <p>Coloración Intensa: Especialmente diseñado para resaltar los tonos rojos y verdes profundos de las plantas más exigentes.</p> <p>Doble Quelatación: El hierro permanece disponible en la columna de agua por varios días sin precipitarse ni oxidarse.</p> <p>Libre de Fosfatos: No contribuye al crecimiento de algas al ser un fertilizante de un solo nutriente.</p> <p>Dosis: 5 ml por cada 200 litros sube la concentración de Fe en 0,25 ppm o 0,25 mg/l</p>	<p>30</p>	

ABONO NITROGENO
NITRO 250ML

Fórmula Concentrada: Permite subir los niveles de Nitrógeno de forma precisa y controlada.

Ajuste de Macronutrientes: Ideal para acuarios con muchas plantas y pocos peces donde los niveles de nitrato son cercanos a cero.

Proporción de Redfield: Ayuda a equilibrar la relación Nitrato/Fosfato para evitar desequilibrios biológicos y algas.

Crecimiento Estructural: El nitrógeno es el componente principal de las proteínas y la clorofila de la planta.

Dosis: 1 ml cada 50 litros aumentan la concentración de NO₃ (nitratos) en 2 mg/l y la de K (potasio) en 1,3 mg/l. Libre de fosfatos.

30

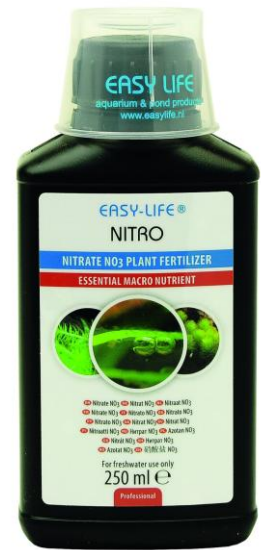

ABONO FOSFATO
FOSFO 250ML

Fórmula Concentrada: Permite subir los niveles de Fosfatos de forma precisa y controlada.

Corrección de Deficiencias: Vital para evitar que las hojas se vuelvan oscuras o se caigan prematuramente debido a la falta de fósforo.



Estimulador de Raíces: Fomenta un sistema radicular fuerte y una floración saludable en plantas acuáticas.

Dosificación Segura: Permite alcanzar el nivel óptimo de fosfato (generalmente 0.5 - 1.0 mg/l) sin riesgo de sobredosis accidental.

Dosis: 1 ml por cada 50 litros aumentan la concentración de PO₄ en 0,1 mg/l. Libre de nitratos.

30

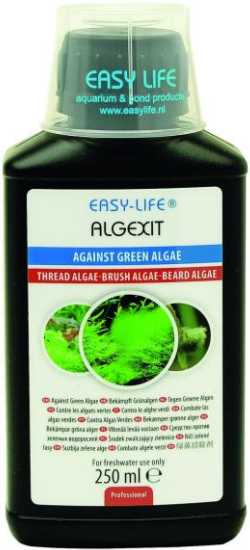

<p>ANTIALGAS ALGEXIT 250ML</p>	<p>Es un producto seguro y efectivo para combatir casi todos los tipos de algas en un acuario de agua dulce. Elimina eficazmente las algas barba, algas cepillo, algas filamentosas y otras algas.</p>	<p>33</p>	
<p>ANTIALGAS ALGEXIT 500ML</p>	<p>Ciclo de Tratamiento: Diseñado para un tratamiento de 4 semanas que garantiza la erradicación de esporas persistentes.</p> <p>Seguridad Certificada: Libre de cobre y metales pesados; totalmente seguro para gambas, plantas, caracoles y bacterias del filtro.</p> <p>Prevención de Rebotes: Además de eliminar el alga existente, inhibe la germinación de nuevas esporas en el sustrato y decoración.</p>	<p>55</p>	
<p>ANTIALGAS ALGEXIT 1000ML</p>	<p>Dosis: 10ml por 100 litros de agua, una vez a la semana durante cuatro semanas seguidas.</p>	<p>85</p>	
<p>ELIMINA CIANOBACTERIA BLUE EXIT 250ML</p>	<p>Sin Antibióticos: Elimina la cianobacteria de forma natural, evitando la creación de resistencias bacterianas en el acuario.</p> <p>Respetuoso con el Filtro: No afecta a las bacterias nitrificantes del filtro biológico (Nitrosomonas y Nitrobacter).</p>	<p>33</p>	
<p>ELIMINA CIANOBACTERIA BLUE EXIT 500ML</p>	<p>Tratamiento de 5 Días: Fórmula de acción rápida que desprende la capa viscosa característica de la cianobacteria.</p> <p>Efecto Preventivo: Una dosis mensual adicional previene que esta plaga regrese en acuarios con tendencia a desequilibrios de nitratos.</p>	<p>55</p>	
<p>ELIMINA CIANOBACTERIA BLUE EXIT 1000ML</p>	<p>Dosis: 10ml por 80 litros diariamente durante cinco días consecutivos.</p>	<p>85</p>	

**ELIMINA SILICATOS
BIO-EXIT SILICATE
500ML**

Bloqueo de Nutrientes: Elimina los silicatos del agua, que son el "alimento" principal de las algas diatomeas.

Agua Cristalina: Acaba con la antiestética capa marrón que suele cubrir el cristal, el sustrato y las plantas.

Apto para Agua Nueva: Ideal para usar después de cambios de agua si el agua del grifo tiene altos niveles de silicatos.

Equilibrio Mineral: No altera los niveles de KH ni GH, manteniendo la estabilidad de los parámetros del agua.

Dosis: 10 ml por cada 20 litros de agua el día 1 y el día 3.

50



REACTIVOS Y TEST DE AGUA API



HECHO EN USA





NOMBRE DE PRODUCTO	DETALLES	Precio por Mayor (S./.)	IMAGEN
ACONDICIONADORES Y CUIDADO DEL AGUA			
ACONDICIONADOR AQUA ESSENTIAL 118mL	Acondicionador instantáneo todo en uno.	30	
ACONDICIONADOR AQUA ESSENTIAL 237mL	Elimina cloro, cloraminas y metales pesados. Desintoxifica amoníaco, nitrito y nitrato.	50	
ACONDICIONADOR AQUA ESSENTIAL 473mL	Para acuarios de agua dulce y salada 5mL trata 200L	75	
ACONDICIONADOR AQUA ESSENTIAL 946mL		115	
ACONDICIONADOR STRESS COAT 118mL	Acondicionador Antiestrés	25	
ACONDICIONADOR STRESS COAT 237mL	Elimina cloro, cloraminas, metales pesados Reduce el estrés y reemplaza la capa protectora de los peces	40	
ACONDICIONADOR STRESS COAT 473mL	El acondicionador con mayor cantidad de aloe vera del mercado, funciona como anti estrés, regenera aletas, trata heridas y antimicrobiano (antiséptico). Mejora la curación y regeneración.	60	
ACONDICIONADOR STRESS COAT 946mL	5mL trata 40L	105	







ACONDICIONADOR TAP WATER CONDITIONER 118mL		22	
ACONDICIONADOR TAP WATER CONDITIONER 237mL	Elimina cloro, cloraminas y metales pesados.	32	
ACONDICIONADOR TAP WATER CONDITIONER 473mL	Super-concentrado Rinde: 5mL trata 300L	50	
ACONDICIONADOR TAP WATER CONDITIONER 946mL		80	
BACTERIAS STRESS ZYME 118mL	Concentrado de millones de bacterias desintegradoras. Evita hacer tantos cambios de agua constantes, reduce mantenimiento	30	
BACTERIAS STRESS ZYME 237mL	Elimina todo tipo de materia orgánica, desintegrándola.	50	
BACTERIAS STRESS ZYME 473mL	Limpia materiales filtrantes de materia orgánica. Mejora la filtración.	90	
BACTERIAS STRESS ZYME 946mL	Evita aparición de algas 5mL trata 40L	145	
BACTERIAS QUICK START 118mL	Concentrado de Bacterias Vivas Nitrificantes Benéficas (Nitrosomas y nitrobacter) Rapidamente elimina amoníaco y nitrito.	40	
BACTERIAS QUICK START 237mL	Ideal para utilizar en acuarios nuevos y evitar el síndrome del tanque nuevo. También se puede usar para acuarios "lechosos" para estabilizarlo.	65	
BACTERIAS QUICK START 473mL	Y además, puede usarse cuando se hace grandes cambios de agua en un acuario. 10mL trata 40L	100	



<p>MEDICAMENTO NATURAL</p> <p>MELAFIX 237mL</p>	<p>Tratamiento para infecciones bacterianas (Antibiótico)</p> <p>Totalmente Natural sin químicos.</p> <p>-Cura infecciones bacterianas y repara aletas dañadas, heridas.</p> <p>-No afecta a las bacterias Benéficas.</p> <p>-Evita la aparición de enfermedades.</p>	<p>45</p>	
<p>MEDICAMENTO NATURAL</p> <p>MELAFIX 473mL</p>	<p>Trata:</p> <p>-Ojos nublados</p> <p>-Aletas deshilachadas (Finrot)</p> <p>-Manchas rojas</p> <p>-Heridas abiertas</p> <p>-Hongos en la boca</p> <p>PUEDE USARSE EN CONJUNTO CON PIMAFIX</p>	<p>75</p>	
<p>MEDICAMENTO NATURAL</p> <p>MELAFIX 1.89L</p>	<p>-Cura infecciones bacterianas y repara aletas dañadas, heridas.</p> <p>-Totalmente Natural</p> <p>-No afecta a las bacterias Benéficas.</p> <p>-4 veces más concentrado.</p> <p>-Evita la aparición de enfermedades.</p>	<p>310</p>	
<p>MEDICAMENTO NATURAL</p> <p>PIMAFIX 237mL</p>	<p>Tratamiento para infecciones de hongos (Antimicótico) totalmente Natural sin químicos.</p> <p>-Cura infecciones bacterianas y de hongos, repara aletas dañadas, heridas.</p> <p>-Cura infecciones bacterianas internas.</p> <p>-Totalmente Natural</p> <p>-No afecta a las bacterias Benéficas.</p> <p>-Evita la aparición de enfermedades.</p>	<p>40</p>	
<p>MEDICAMENTO NATURAL</p> <p>PIMAFIX 473mL</p>	<p>Trata:</p> <p>-Crecimiento algodonoso en boca y cuerpo.</p> <p>-Enrojecimiento del cuerpo.</p> <p>-Además trata infecciones bacterianas internas y externas.</p> <p>Puede usarse en conjunto con MELAFIX.</p>	<p>70</p>	

<p>ANTIALGAS</p> <p>ALGAEFIX 37mL</p>		<p>20</p>	
<p>ANTIALGAS</p> <p>ALGAEFIX 118mL</p>	<p>-Controla el crecimiento de algas y mantiene limpios los cristales y adornos.</p>	<p>36</p>	
<p>ANTIALGAS</p> <p>ALGAEFIX 237mL</p>	<p>-Para todo tipo de algas, incluido los de "Agua verde" y tipo pelo.</p> <p>-No daña peces ni plantas</p>	<p>65</p>	
<p>ANTIALGAS</p> <p>ALGAEFIX 473mL</p>	<p>-Muy concentrado. 5mL Trata 200 Litros</p>	<p>105</p>	
<p>ANTIALGAS</p> <p>POND</p> <p>ALGAEFIX 946mL</p>		<p>140</p>	
<p>MEDICAMENTO</p> <p>TURTLE FIX 118mL</p>	<p>-Trata infecciones bacterianas y cura rápidamente el tejido dañado, enrojecimiento de la piel, película blanca turbia en la piel y heridas abiertas.</p> <p>-Seguro para tortugas, ranas, tritones y otros reptiles.</p>	<p>28</p>	
<p>ACONDICIONADOR PARA BETTAS:</p> <p>BETTA WATER CONDITIONER</p>	<p>Con aloe Vera y Extracto de Té Verde, con gotero.</p> <p>-Elimina cloro, cloraminas, metales pesados y neutraliza amoniaco. Rinde para 80L</p>	<p>20</p>	



<p>REGULADOR DE PH PROPER PH 6.5</p>	<p>-Establece y estabiliza el pH en el valor de 6.5. Ideal para peces amazónicos, tetras, Discos, Angeles, y otros. -Elimina cloro, cloraminas y metales pesados. -Contenido: 240g -Rinde para: 800 – 1000L</p>	<p>50</p>	
<p>REGULADOR DE PH PROPER PH 7.0</p>	<p>-Establece y estabiliza el pH en el valor de 7.0. Ideal para acuarios comunitarios, ya que el pH 7 es un pH neutro soportado por todos los peces. -Elimina cloro, cloraminas y metales pesados. -Contenido: 250g -Rinde para: 800 - 1000L</p>	<p>50</p>	
<p>ABLANDADOR WATER SOFTENER</p>	<p>-Resina que reduce la dureza general. -Suaviza el agua dura (GH). -Ideal para peces con aguas con bajos niveles de minerales. -REGENERABLE</p>	<p>28</p>	
<p>ELIMINADOR DE NITRATO: NITRA-ZORB</p>	<p>-Resina para eliminar nitratos, amonio y nitritos. -REGENERABLE Rinde 210L.</p>	<p>85</p>	
<p>RESINA ANTI FOSFATO: PHOS-ZORB</p>	<p>-Elimina fosfato y silicato. -Para agua dulce y agua salada.</p>	<p>50</p>	

<p>SAL</p> <p>AQUARIUM SALT</p> <p>454g</p>	<p>-Promueve la salud de los peces y la recuperación de enfermedades con un aumento de electrolitos.</p> <p>-Mejora la respiración de los peces.</p> <p>-Utilizar al cambiar de agua, nuevo acuario y al tratar enfermedades.</p>	<p>25</p>	
<p>LIMPIADOR DE VIDRIO</p> <p>SAFE & EASY</p>	<p>-Limpiador de vidrio</p> <p>-No es dañino para peces</p> <p>-Líquido para eliminar cal acumulada en el vidrio.</p> <p>-Además protege el vidrio para que no se adhiera fácilmente la suciedad al vidrio.</p>	<p>35</p>	
<p>TEST DE AGUA</p>			
<p>TEST PH</p> <p>FRESHWATER</p>	<p>Mide 250 veces.</p> <p>Rango: 6.0-7.6 pH</p> <p>Agua Dulce.</p>	<p>40</p>	
<p>TEST PH RANGO</p> <p>ALTO</p>	<p>Mide 160 veces.</p> <p>Rango: 7.4 a 8.8 pH</p> <p>Agua dulce y salada.</p>	<p>43</p>	
<p>TEST PH RANGO</p> <p>AMPLIO</p>	<p>Mide 160 veces.</p> <p>Rango: 5.0 – 9.0 pH</p> <p>Agua dulce.</p>	<p>43</p>	

<p>TEST PH & ADJUSTER COMBO</p>	<p>Mide 250 veces Incluye liquido para aumentar y disminuir pH</p>	<p>60</p>	
<p>TEST NITRATO NO3</p>	<p>Mide 90 veces Rango: 0 – 160 ppm Agua dulce y salada.</p>	<p>70</p>	
<p>TEST NITRITO NO2</p>	<p>Mide 180 veces Rango: 0 – 5 ppm Agua dulce y salada.</p>	<p>60</p>	
<p>TEST AMONIO NH3</p>	<p>Mide 130 veces Rango: 0 – 8 ppm Agua dulce y salada.</p>	<p>75</p>	
<p>TEST FOSFATO PO4</p>	<p>Mide 150 veces Rango: 0 – 10 ppm Agua dulce y salada.</p>	<p>74</p>	
<p>TEST DUREZA TOTAL Y CARBONATOS KH/GH</p>	<p>Mide con precisión GH y KH en acuarios de Agua Dulce. Contiene 2 pipetas y 2 reactivos, así como 1 tabla diferente para cada Medidor.</p>	<p>60</p>	

<p align="center">SET MASTER TEST KIT</p>	<p>Incluye: Test de pH, pH alto rango, amoniac, nitrito y nitrato.</p>	<p align="center">195</p>	 <p>The image shows a blue and white plastic bucket for the API Freshwater Master Test Kit. The label features the API logo and the text 'FRESHWATER MASTER TEST KIT'. It lists the tests included: pH, High Range pH, Ammonia, Nitrite, and Nitrate. The label also mentions 'Over 600 Tests' and 'Fast • Easy • Accurate'. A red starburst graphic with the word 'NEW' is in the top right corner.</p>
<p align="center">SET POND MASTER TEST KIT</p>	<p>Incluye: Test de Ph rango amplio, amoniac, nitrito y fosfato.</p>	<p align="center">200</p>	 <p>The image shows a blue and white plastic bucket for the API Pond Master Test Kit. The label features the API logo and the text 'POND MASTER TEST KIT'. It lists the tests included: Wide Range pH, Ammonia, Nitrite, and Phosphate. The label also mentions 'Over 500 Tests' and 'Fast • Easy • Accurate'. A red starburst graphic with the word 'NEW' is in the top right corner.</p>

NOMBRE DE PRODUCTO	DETALLES	PUBLICO	IMAGEN
<p style="text-align: center;">BACTERIAS ULTRA BIOGUARD 500ML</p>	<p>Es un activador biológico premium, para agua dulce y salada.</p> <ul style="list-style-type: none"> -Es la versión mejorada de Supreme Bioguard -Contiene una alta concentración de bacterias aeróbicas y anaeróbicas. -Elimina rápidamente Amoniaco, nitrato, nitrito y otras sustancias nocivas. -Descompone la materia orgánica, alimentos no consumidos y otros. -Una vez abierto el envase la concentración de bacterias del envase irá aumentando y su capacidad de descomposición mejora aún más. -Se puede aplicar directamente al acuario en seco, se puede aplicar directamente a la grava seca o material filtrante, las bacterias tienen una excelente tolerancia. -Increíbles habilidades antibacterianas, numerosas cepas bacillus y lactobacillus, inhiben el crecimiento de estos patógenos. -Elimina rápidamente los malos olores. -Abundan probióticos de hasta 10 µm. -Puede usarse para alimentar directamente a juveniles de peces y gambas o agregarse a la alimentación de peces, para que mejore la flora intestinal (contiene probióticos). <p style="text-align: center;">Dosis: 10mL trata 100L</p> <p style="text-align: center;">Tamaños: 120mL trata 1200L, 250mL trata 2500L, 500mL trata 5000L, 1000mL trata 10000L</p>	90	
<p style="text-align: center;">BACTERIAS DESCOMPONEDORAS EXTREMAS BIO XD 120ML</p>	<p style="text-align: center;">Degradador extremo de residuos orgánicos y sedimentos en 8 horas, el único que actúa con esta velocidad. (Elimina restos de alimento, plantas muertas, heces y otros)</p> <p style="text-align: center;">Reduce drásticamente la limpieza de los acuarios</p> <p style="text-align: center;">Degrada biológicamente los residuos de la grava y filtros.</p> <p style="text-align: center;">Hace mas eficiente la filtración, ya que mantiene limpios los materiales filtrantes</p> <p style="text-align: center;">Contiene millones de cepas de bacterias Heterótrofas.</p>	35	
<p style="text-align: center;">BACTERIAS DESCOMPONEDORAS EXTREMAS BIO XD 250ML</p>		55	
<p style="text-align: center;">BACTERIAS DESCOMPONEDORAS EXTREMAS BIO XD 500ML</p>		85	

<p>ACONDICIONADOR CHLORINE & CHLORAMINE REMOVER 250ML</p>	<p>Es un acondicionador completo muy rendidor para acuarios de agua dulce, salada y de arrecife.</p> <p>-Elimina instantáneamente cloro, cloraminas, metales pesados.</p> <p>-Desintoxifica amoniaco y nitritos.</p>	<p>35</p>	<p>NEW</p> 
<p>ACONDICIONADOR CHLORINE & CHLORAMINE REMOVER 500ML</p>	<p>Dosis: 5mL trata 200L</p> <p>Tamaños 250mL trata 10000L 500mL trata 20000L</p>	<p>60</p>	
<p>ACLARADOR CLOUDY TREATMENT 120ML</p>	<p>Aclara rápidamente el agua, ocasionado por suciedad suspendida, hace que se aglutine la suciedad pequeña, para que el filtro mecánico la elimine.</p> <p>-Hace que el agua vuelva a ser cristalina.</p> <p>-Mantiene los residuos orgánicos atrapados en el filtro mecánico, para que sean descompuestos por las bacterias benéficas.</p>	<p>28</p>	<p>NEW</p> 
<p>ACLARADOR CLOUDY TREATMENT 250ML</p>	<p>-Ayuda a eliminar el agua verde</p> <p>-Es inofensivo para peces y plantas. Solo para uso en acuarios de agua dulce y estanques.</p> <p>Dosis: 10mL trata 100L</p>	<p>45</p>	
<p>AGUAS NEGRAS TRIPLE BLACK WATER 250ML</p>	<p>-Formulado para recrear el ambiente de pece de aguas negras.</p> <p>-Contiene 3 veces mayor concentración de ingredientes naturales (Acidos húmicos, taninos, elementos traza, vitaminas, acidos fúlvicos y otros)</p>	<p>38</p>	<p>NEW</p> 
<p>AGUAS NEGRAS TRIPLE BLACK WATER 500ML</p>	<p>-Contiene una anti-bacteria natural, reduce el riesgo de infecciones.</p> <p>-Puede reducir el crecimiento de algas.</p>	<p>70</p>	

<p>VITAMINAS VITAMINS 120ML</p>	<p>-Rico en vitaminas B1, B2, B6, A, D, E, glucanos y coenzimas. Mejoran sus sistema inmunologico y su vitalidad, promueve su crecimiento y mejora la coloración.</p> <p>-Su formula natural es rica en nutrientes que mejoran el metabolismo y resistencia a enfermedades.</p> <p>-Mejora la adaptación de peces a ambientes nuevos mejorando la tasa de supervivencia.</p> <p>-Puede usarse durante o después de un tratamiento puede beneficiar en acortar el tiempo de recuperación.</p>	<p>25</p>	<p>NEW</p> 
<p>VITAMINAS VITAMINS 250ML</p>	<p>-Elimina rápidamente el agua verde, ocasionado por algas unicelulares.</p> <p>-Efecto en solo algunas horas.</p> <p>-Hace que el agua vuelva a ser cristalina.</p> <p>-Es inofensivo para peces y plantas. Solo para uso en acuarios de agua dulce y estanques.</p> <p>Dosis: 5mL trata 100L</p>	<p>40</p>	<p>NEW</p> 
<p>ANTIALGAS (AGUA VERDE) GREEN WATER REMOVER 500ML</p>	<p>- Contiene una combinación excelente en nutrientes la proporción suficiente de macro-nutrientes y elementos traza, así como una forma quelatada de hierro en estado ferroso y nutrientes orgánicos, que cubren todas las necesidades tanto para las plantas rojas como las verdes, obteniendo un desarrollo vigoroso de la forma más natural.</p> <p>-Incrementa significativamente la eficiencia en la fotosíntesis y en el ratio de absorción de nutrientes.</p> <p>-Fórmula especialmente diseñada para prevenir el crecimiento de las algas.</p> <p>Dosis: 10mL trata 100L</p>	<p>70</p>	<p>NEW</p> 
<p>ABONO PLANT PREMIUM 120ML</p>	<p>- Contiene una combinación excelente en nutrientes la proporción suficiente de macro-nutrientes y elementos traza, así como una forma quelatada de hierro en estado ferroso y nutrientes orgánicos, que cubren todas las necesidades tanto para las plantas rojas como las verdes, obteniendo un desarrollo vigoroso de la forma más natural.</p> <p>-Incrementa significativamente la eficiencia en la fotosíntesis y en el ratio de absorción de nutrientes.</p> <p>-Fórmula especialmente diseñada para prevenir el crecimiento de las algas.</p> <p>Dosis: 10mL trata 100L</p>	<p>26</p>	<p>NEW</p> 

<p>CARBONO LIQUIDO CARBON PLUS 250ML</p>	<p>-Proporciona carbono orgánico directamente para uso de plantas acuáticas. Una fuente de sustitución de CO2.</p> <p>-Facilita que Fe3+ se convierta en Fe2+ para que las plantas acuáticas del acuario lo absorban fácilmente.</p>	<p>45</p>	<p>NEW</p> 
<p>CARBONO LIQUIDO CARBON PLUS 500ML</p>	<p>-Úselo cuando se encienda la luz para aumentar la fotosíntesis en las plantas.</p> <p>-Restringe eficazmente las algas filamentosas y las algas cepilladas en el acuario.</p> <p>Dosis: 5mL trata 200L</p>	<p>75</p>	
<p>ANTI-CARACOL NANO-TECH SNAIL TREATMENT 120ML</p>	<p>Este producto está indicado para el tratamiento de plagas de caracoles en el acuario siendo eficaz contra caracoles e hidras.</p> <p>Es recomendable su uso tanto para tratar estos problemas como para prevenir su aparición cuando por ejemplo se introducen plantas nuevas en el acuario.</p> <p>Es completamente inofensivo para peces y plantas siempre que se respeten las dosis indicadas, si bien no se recomienda su uso en acuarios con gambas u otros tipos de caracoles que no sean los que queremos eliminar.</p> <p>Dosis: 20mL trata 100L</p>	<p>25</p>	<p>NEW</p> 
<p>TRATAMIENTO ANTI PARASITARIO ORNAMENTAL FISH N°2 120ML</p>	<p>Para acuarios de agua dulce, agua salada o plantados.</p> <p>– Elimina eficazmente los protozoos (parásitos) dañinos del acuario, como el punto blanco y otros.</p> <p>El tratamiento para parásitos de agua dulce número 2 puede eliminar eficazmente los protozoos dañinos del acuario y mantener limpio su entorno.</p> <p>Dosis: 10mL para 100L por 3 días.</p>	<p>26</p>	<p>NEW</p> 
<p>TRATAMIENTO ANTI BACTERIANO ORNAMENTAL FISH N°3 120ML</p>	<p>Para acuarios de agua dulce, agua salada o plantados.</p> <p>-Elimina eficazmente bacterias dañinas.</p> <p>-Algunos síntomas de bacterias son, aletas rotas o deshilachadas, manchas rojas, ojos nublados y otros.</p> <p>El tratamiento contra bacterias número 3 de puede eliminar eficazmente las bacterias dañinas de la pecera ornamental y mantener limpio su entorno.</p> <p>Dosis: 10mL para 100L por 3 días.</p>	<p>30</p>	<p>NEW</p> 









ULTRAFRESH ALIMENTO 100% NATURAL





CARACTERISTICAS:









- NO UTILIZA HARINAS!! SOLO CONTIENE INGREDIENTES NATURALES, COMO CAMARONES ESPADA, CAMARONES AKIAMI, CALAMAR, AJO, GANODERMA, ENTRE OTROS.
- NO CONTIENE PRESERVANTES!!
- ALTA PALATABILIDAD, DEBIDO A SUS INGREDIENTES NATURALES
- TODOS SUS ALIMENTOS CONTIENEN PROBIÓTICOS (3 MILLONES), QUE REDUCEN NOTABLEMENTE EL ENTURBIAMIENTO Y LAS EXCRECIONES.
- CONTIENE POLISACÁRIDOS DE GANODERMA Y AJO QUE MEJORAN EL SISTEMA INMUNOLÓGICO.
- TODOS CONTIENEN ESPIRULINA Y ALGAS, PARA MEJORAR LA COLORACIÓN DE UNA MANERA NATURAL









<p>ALIMENTO PARA TROPICALES ULTRA FRESH MICRO PELLET PARA PECES TROPICALES 120ML/53G</p>	<p><u>Alimento para todo tipo de peces tropicales pequeños</u></p> <p>-Contiene 60% camarones espada y calamar que aportan una gran palatabilidad</p>	<p>24</p>	<p>NEW</p> 
<p>ALIMENTO PARA TROPICALES ULTRA FRESH MICRO PELLET PARA PECES TROPICALES 330ML/130G</p>	<p>-Contiene 6% de espirulina y algas marinas.</p> <p>-Fácil de digerir y excreción reducida, esto debido a los probióticos que contiene que reducen los desechos generados.</p> <p>-Contiene polisacáridos de ganoderma, b-glucano, vitaminas y ajo, para reforzar el sistema inmunológico</p>	<p>47</p>	<p>NEW</p> 
<p>ALIMENTO PARA TROPICALES ULTRA FRESH MICRO PELLET PARA PECES TROPICALES 1150ML/460G</p>	<p>-Gránulo de 0.6 mm (hunde lentamente)</p> 	<p>125</p>	<p>NEW</p> 
<p>ALIMENTO PARA TROPICALES ULTRA FRESH TROPICAL BITS EXCELENTES PARA PECES TROPICALES 120ML/53G</p>	<p><u>Alimento para todo tipo de peces tropicales de tamaño mediano, como escalares, ramirezzi, discos y otros.</u></p> <p>-Contiene 60% camarones espada y calamar, que aportan una gran palatabilidad</p>	<p>22</p>	<p>NEW</p> 
<p>ALIMENTO PARA TROPICALES ULTRA FRESH TROPICAL BITS EXCELENTES PARA PECES TROPICALES 330ML/130G</p>	<p>-Contiene 6% de espirulina y algas marinas.</p> <p>-Fácil de digerir y excreción reducida, esto debido a los probióticos que contiene que reducen los desechos generados.</p> <p>-Contiene polisacáridos de ganoderma, b-glucano, vitaminas y ajo, para reforzar el sistema inmunológico</p>	<p>44</p>	<p>NEW</p> 
<p>ALIMENTO PARA TROPICALES ULTRA FRESH TROPICAL BITS EXCELENTES PARA PECES TROPICALES 1150ML/450G</p>	<p>-Gránulo de 1.5 mm (hunde lentamente)</p> 	<p>115</p>	<p>NEW</p> 

<p>ALIMENTO PARA GUPPIES ULTRA FRESH PELLET MIGNON PARA GUPPIES 120ML/53G</p>	<p><u>Alimento para todo tipo de peces guppies, mollies, espadas, platys y otros ovovivíparos.</u></p> <p>-Contiene 35% camarones espada, que aportan una gran palatabilidad</p>	<p>24</p>	<p>NEW</p> 
<p>ALIMENTO PARA GUPPIES ULTRA FRESH PELLET MIGNON PARA GUPPIES 330ML/130G</p>	<p>-Contiene 15% de espirulina y algas marinas.</p> <p>-Fácil de digerir y excreción reducida, esto debido a los probióticos que contiene que reducen los desechos generados.</p> <p>-Contiene polisacáridos de ganoderma, b-glucano, vitaminas y ajo, para reforzar el sistema inmunológico</p>	<p>47</p>	<p>NEW</p> 
<p>ALIMENTO PARA GUPPIES ULTRA FRESH PELLET MIGNON PARA GUPPIES 1150ML/460G</p>	<p>-Gránulo de 0.6 mm (hunde lentamente)</p> 	<p>125</p>	<p>NEW</p> 
<p>ALIMENTO PARA BETTAS ULTRA FRESH BETTA PRO DELICIAS DE CAMARON 60ML/20G</p>	<p><u>Alimento para Bettas</u></p> <p>-Contiene 50% camarones espada, camarones akiami frescos, que aportan una gran palatabilidad</p> <p>-Contiene 7% de espinaca, espirulina y algas marinas.</p> <p>-Fácil de digerir y excreción reducida, esto debido a los probióticos que contiene que reducen los desechos generados.</p>	<p>17</p>	<p>NEW</p> 
<p>ALIMENTO PARA BETTAS ULTRA FRESH BETTA PRO DELICIAS DE CAMARON 120ML/48G</p>	<p>-Contiene polisacáridos de ganoderma, b-glucano, vitaminas y ajo, para reforzar el sistema inmunológico</p> <p>-Gránulo de 0.6 mm (flotante)</p> 	<p>30</p>	<p>NEW</p> 

<p>ALIMENTO PARA GAMBAS ULTRA FRESH PAY DE MARISCOS SHRIMPS PRO 60ML/20G</p>	<p><u>Alimento para Gambas y Caridinas</u></p> <p>-Contiene 20% de espirulina natural</p> <p>-Alimento hundible, para que puedan comer del fondo de la pecera.</p>	<p>20</p>	<p>NEW</p> 
<p>ALIMENTO PARA CRÍAS ULTRA FRESH DELICIAS DE CAMARÓN“MICRON”PARA PECES RECIÉN NACIDOS (ALEVINES) 60ML/20G</p>	<p><u>Alimento para Crías</u></p> <p>-Contiene 50% camarones espada, camarones akiame frescos, que aportan una gran palatabilidad</p> <p>-Contiene 7% de espinaca, espirulina y algas marinas.</p> <p>-Imita la forma de los nauplios de artemia, por lo que es muy atrayente para las crías.</p> <p>-Gránulo de 500µm (flotante)</p> 	<p>20</p>	<p>NEW</p> 
<p>ALIMENTO PARA MARINOS ULTRA FRESH DELICIAS DE CAMARÓN PARA PECES MARINOS (PEQUEÑAS) 330ML/130g</p>	<p><u>Alimento para peces marinos pequeños quisquillosos</u></p> <p>-Contiene 75% camarones espada y calamar, que aportan una gran palatabilidad</p> <p>-Contiene 15% de espirulina y algas marinas.</p> <p>-Fácil de digerir y excreción reducida, esto debido a los probióticos que contiene que reducen los desechos generados.</p> <p>-Contiene polisacáridos de ganoderma, b-glucano, vitaminas y ajo, para reforzar el sistema inmunológico</p> <p>-Gránulo de 1.5 mm (hunde lentamente)</p> 	<p>50</p>	<p>NEW</p> 

<p>ALIMENTO PARA PECES DE FONDO ULTRA FRESH PAY DE CAMARÓN PARA PECES TROPICALES 120ML/58g</p>	<p><u>Alimento para todo tipo de peces de fondo</u></p> <p>-Contiene 35% camarones espada, que aportan una gran palatabilidad</p> <p>-Contiene 20% de espirulina y algas marinas.</p>	<p>24</p>	<p>NEW</p> 
<p>ALIMENTO PARA PECES DE FONDO ULTRA FRESH PAY DE CAMARÓN PARA PECES TROPICALES 330ML/140g</p>	<p>-Fácil de digerir y excreción reducida, esto debido a los probióticos que contiene que reducen los desechos generados.</p> <p>-Contiene polisacáridos de ganoderma, b-glucano, vitaminas y ajo, para reforzar el sistema inmunológico</p> <p>-Pastilla de 6.2x2.1 mm (hundible)</p>	<p>44</p>	<p>NEW</p> 
<p>ALIMENTO PARA PECES DE FONDO ULTRA FRESH PAY DE CAMARÓN PARA PECES TROPICALES 1150ML/500g</p>	<p></p>	<p>115</p>	<p>NEW</p> 
<p>ALIMENTO PARA PLECOS Y HERBIBOROS ULTRA FRESH PAY DE CAMARÓN CON VEGETALES 120ML/60g</p>	<p><u>Alimento para plecos y peces herbívoros</u></p> <p>-Contiene 30% de espirulina y algas marinas</p> <p>-Contiene 11% de hojas de camote y hojas de mora.</p>	<p>25</p>	<p>NEW</p> 
<p>ALIMENTO PARA PLECOS Y HERBIBOROS ULTRA FRESH PAY DE CAMARÓN CON VEGETALES 330ML/145g</p>	<p>-Fácil de digerir y excreción reducida, esto debido a los probióticos que contiene que reducen los desechos generados.</p> <p>-Contiene polisacáridos de ganoderma, b-glucano, vitaminas y ajo, para reforzar el sistema inmunológico</p> <p>-Pastilla de 9.8x7.3 mm (hundible)</p>	<p>52</p>	<p>NEW</p> 
<p>ALIMENTO PARA PLECOS Y HERBIBOROS ULTRA FRESH PAY DE CAMARÓN CON VEGETALES 11150ML/510g</p>	<p></p>	<p>130</p>	<p>NEW</p> 

<p>ALIMENTO PARA GOLDFISH ULTRA FRESH PELLET PREMIUM PARA PECES DORADOS 330ML/122G</p>	<p><u>Alimento para peces de agua fría como Goldfish, cometas y carpas.</u></p> <p>-Contiene 28% camarones espada, camarones akiami frescos, que aportan una gran palatabilidad</p>	<p>26</p>	<p>NEW</p> 
<p>ALIMENTO PARA GOLDFISH ULTRA FRESH PELLET PREMIUM PARA PECES DORADOS 1150ML/425G</p>	<p>-Contiene 15% de espirulina y algas marinas.</p> <p>-Fácil de digerir y excreción reducida, esto debido a los probióticos que contiene que reducen los desechos generados.</p> <p>-Contiene polisacáridos de ganoderma, b- glucano, vitaminas y ajo, para reforzar el sistema inmunológico</p> <p>-Pellet de 3.1 mm (flotante)</p>	<p>60</p>	<p>NEW</p> 
<p>ALIMENTO PARA GOLDFISH ULTRA FRESH PELLET PREMIUM PARA PECES DORADOS 4KG (BOLSA)</p>		<p>190</p>	<p>NEW</p> 
<p>ALIMENTO PARA GOLDFISH HUNDIBLE ULTRA FRESH GOLDFISH ULTRA COLOR 120ML/53G</p>	<p><u>Alimento especializado para peces goldfish</u></p> <p>-Contiene 35% camarones espada, camarones akiami frescos, que aportan una gran palatabilidad.</p> <p>-Contiene 22% de espirulina y algas marinas.</p>	<p>22</p>	<p>NEW</p> 
<p>ALIMENTO PARA GOLDFISH HUNDIBLE ULTRA FRESH GOLDFISH ULTRA COLOR 330ML/130G</p>	<p>-Especialmente diseñado para brindar los colores más vibrantes y maximizar la salud de goldfish de competición.</p> <p>-Fácil de digerir y excreción reducida, esto debido a los probióticos que contiene que reducen los desechos generados.</p> <p>-Contiene polisacáridos de ganoderma, b- glucano, vitaminas y ajo, para reforzar el sistema inmunológico</p>	<p>42</p>	<p>NEW</p> 
<p>ALIMENTO PARA GOLDFISH HUNDIBLE ULTRA FRESH GOLDFISH ULTRA COLOR 1150ML/460G</p>	<p>-Pellet de 1.6 x 2 mm (hundible lento)</p> 	<p>110</p>	<p>NEW</p> 







<p>ALIMENTO PARA CICLIDOS ULTRA FRESH ROYAL CICHLID PELLETT PREMIUM 330ML/130G</p>	<p><u>Alimento para todo tipo de ciclidos carnívoros, como flowerhorn, parrot, ciclidos africanos y peces tropicales grandes.</u></p> <p>-Contiene 60% camarones espada y calamar, que aportan una gran palatabilidad</p> <p>-Contiene 6% de espirulina y algas marinas.</p> <p>-Fácil de digerir y excreción reducida, esto debido a los probióticos que contiene que reducen los desechos generados.</p>	<p>38</p>	<p>NEW</p> 
<p>ALIMENTO PARA CICLIDOS ULTRA FRESH ROYAL CICHLID PELLETT PREMIUM 1150ML/460G</p>	<p>-Contiene polisacáridos de ganoderma, b- glucano, vitaminas y ajo, para reforzar el sistema inmunológico</p> <p>-Pellet de 3.1 mm (hundimiento lento)</p> 	<p>98</p>	<p>NEW</p> 
<p>ALIMENTO PARA CICLIDOS EN STICKS ULTRA FRESH STICKS JUMBO PARA PECES CARNÍVOROS 330ML/100G</p>	<p><u>Alimento para ciclidos carnívoros como arowanas, oscar, y otros peces grandes que comen de la superficie.</u></p> <p>-Contiene 60% camarones espada y calamar, que aportan una gran palatabilidad</p> <p>-Contiene 6% de espirulina y algas marinas.</p> <p>-Fácil de digerir y excreción reducida, esto debido a los probióticos que contiene que reducen los desechos generados.</p>	<p>30</p>	<p>NEW</p> 
<p>ALIMENTO PARA CICLIDOS EN STICKS ULTRA FRESH STICKS JUMBO PARA PECES CARNÍVOROS 1150ML/385G</p>	<p>-Contiene polisacáridos de ganoderma, b- glucano, vitaminas y ajo, para reforzar el sistema inmunológico</p> <p>-Pellet de 3.3 x 18 mm (flotante)</p> 	<p>75</p>	<p>NEW</p> 



<p>ALIMENTO DE TORTUGAS BEBES ULTRA FRESH NUTRISTICKS PARA TORTUGAS BEBES 120ML/45G</p>	<p><u>Alimento para tortugas acuáticas bebé</u></p> <p>-Contiene 30% de camarón espada frescos, aporta una gran palatabilidad.</p> <p>-Enriquecido de calcio natural</p>	<p>18</p>	<p>NEW</p> 
<p>ALIMENTO DE TORTUGAS BEBES ULTRA FRESH NUTRISTICKS PARA TORTUGAS BEBES 330ML/120G</p>	<p>-Dieta balanceada especial para tortugas semiacuáticas pequeñas, ya que difiere su dieta de una tortuga adulta.</p> <p>-Fácil de digerir y excreción reducida, esto debido a los probióticos que contiene que reducen los desechos generados.</p> <p>-Sticks de 1.5x3mm</p>	<p>30</p>	<p>NEW</p> 
<p>ALIMENTO DE TORTUGAS ULTRA FRESH NUTRISTICKS PARA TORTUGAS ACUATICAS 330ML/95G</p>	<p><u>Alimento para tortugas acuáticas premium</u></p> <p>-Contiene 30% de camarón espada frescos, aporta una gran palatabilidad.</p> <p>-Enriquecido de calcio natural</p> <p>-Fácil de digerir y excreción reducida, esto debido a los probióticos que contiene que reducen los desechos generados.</p>	<p>25</p>	<p>NEW</p> 
<p>ALIMENTO DE TORTUGAS ULTRA FRESH NUTRISTICKS PARA TORTUGAS ACUATICAS 1150ML/380G</p>	<p>-Contiene polisacáridos de ganoderma, vitaminas y ajo, para reforzar el sistema inmunológico</p> <p>-Sticks de 4x10mm</p>	<p>60</p>	<p>NEW</p> 



PRODUCTOS DE LA MARCA AQUARIO

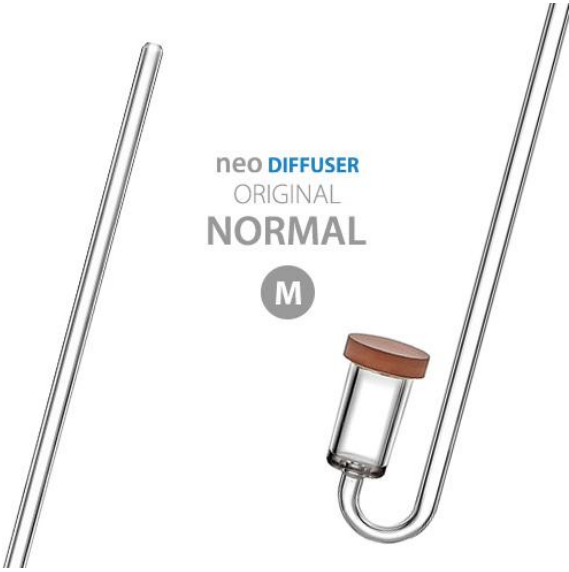

MADE IN KOREA

NOMBRE DE PRODUCTO	DETALLES	PUBLICO	IMAGEN
<p style="text-align: center;">DIFUSOR DE CO2 NEO</p> <ul style="list-style-type: none"> • La microburbuja más Fina del mundo. • Mayor concentración de Co2 por litro de agua. • Incluye contador de burbujas. • Material más resistente que el vidrio sin perder la estética. • Relacion óptima y hermoso diseño. • Video demostrativo (version Extend): https://www.youtube.com/watch?v=fhYgsSdFwKo 			
<div style="display: flex; justify-content: space-around;"> <div data-bbox="217 785 492 1228">  <p style="text-align: center;">TINY</p> <p style="text-align: center;">Diameter 8 mm ~ 50liter tank</p> </div> <div data-bbox="505 785 776 1228">  <p style="text-align: center;">S</p> <p style="text-align: center;">Diameter 12 mm ~ 100liter tank</p> </div> <div data-bbox="789 785 1060 1228">  <p style="text-align: center;">M</p> <p style="text-align: center;">Diameter 17 mm 100~200liter tank</p> </div> <div data-bbox="1073 785 1344 1228">  <p style="text-align: center;">L</p> <p style="text-align: center;">Diameter 24 mm 200liter tank~</p> </div> </div>			
<p>NEO DIFFUSER NORMAL TINY</p>	<p>Diámetro: 8mm Con contador de burbujas. Hasta 50L</p>	<p style="text-align: center;">38</p>	 <p style="text-align: center;">neo DIFFUSER TINY NORMAL</p>

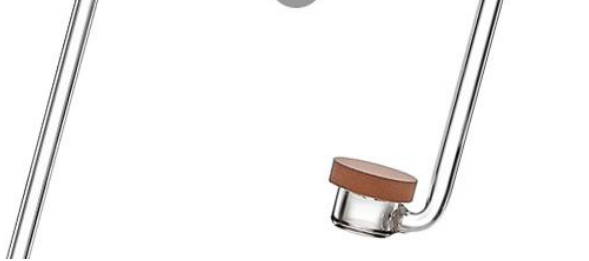
<p>NEO DIFFUSER NORMAL ORIGINAL “S”</p>	<p>Diámetro: 12mm Con contador de burbujas. Hasta 100L</p>	<p>32</p>	 <p>neo DIFFUSER ORIGINAL NORMAL M</p>
<p>NEO DIFFUSER NORMAL ORIGINAL “M”</p>	<p>Diámetro: 17mm Con contador de burbujas. Hasta 200L</p>	<p>40</p>	
<p>NEO DIFFUSER NORMAL ORIGINAL “L”</p>	<p>Diámetro: 24mm Con contador de burbujas. Más de 200L</p>	<p>50</p>	
<p>NEO DIFFUSER EXTEND ORIGINAL M</p>	<p>VERSIÓN FLEXIBLE</p> <p>Diámetro: 17mm Longitud: 28cm. Contiene: 2 ventosas 2 tubos de práctica. Con contador de burbujas</p> <p>Video demostrativo: https://www.youtube.com/watch?v=fhYgsSdFwKo</p>	<p>55</p>	 <p>neo DIFFUSER ORIGINAL EXTEND M</p>
<p>NEO DIFFUSER EXTEND ORIGINAL L</p>	<p>VERSIÓN FLEXIBLE</p> <p>Diámetro: 24mm Longitud: 34cm. Contiene: 2 ventosas 2 tubos de práctica. Con contador de burbujas</p> <p>Video demostrativo: https://www.youtube.com/watch?v=fhYgsSdFwKo</p>	<p>60</p>	

<p>NEO DIFFUSER NORMAL ESPECIAL M</p>	<p>Diámetro: 17mm Hasta 200L Versión "Especial" con la zona de difusión más compacta y estética.</p>	<p>45</p>	
<p>NEO DIFFUSER NORMAL ESPECIAL L</p>	<p>Diámetro: 24mm Mayor a 200L Versión "Especial" con la zona de difusión más compacta y estética.</p>	<p>60</p>	
<p>NEO DIFFUSER CURVED ORIGINAL "S"</p>	<p>VERSION CURVADA Diámetro: 12mm Longitud: 28cm. Contiene: 2 ventosas. Con contador de burbujas. Hasta 100L</p>	<p>50</p>	

NEO MEDIA (MATERIAL BIOLÓGICO)

- La más alta superficie **3200m²/L**.
- Poros de distinto tamaño para bacterias aerobicas y anaerobicas.
- Diseño hidrodinámico para aireacion equitativa de la colonia bacteriana. (mayor superficie interna)
- Incluye pellets que aceleran el crecimiento de bacterias benéficas.
- Video demostrativo:
<https://www.youtube.com/watch?v=TUXVAnTWHjc&t=86s>



neo
MEDIA
SOFT



neo
MEDIA
PURE



neo
MEDIA
HARD





TIPOS DE NEO MEDIA Y BACTERIAS ACELERADORAS DE BACTERIAS NITRIFICANTES

NEO MEDIA PURE 1L	Presentación: 1L. No modifica el pH.	50
NEO MEDIA PURE 5L	Presentación: 5L. No modifica el pH. -Viene en 5 bolsas separadas, cada una con su sobre de bacterias.	190
NEO MEDIA PURE 30L	Presentación: 30L. (CAJA) No modifica el pH.	820

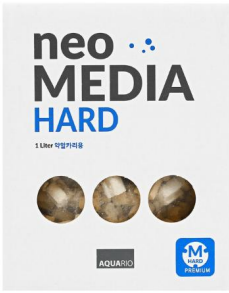
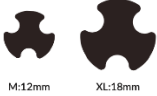

Neo media 1L y 5L

<p>NEO MEDIA SOFT 1L</p>	<p>Presentación: 1L. Baja el pH. (Ideal para plantados y peces amazónicos)</p>	<p>55</p>	
<p>NEO MEDIA SOFT 5L</p>	<p>Presentación: 5L. Baja el pH. (Ideal para plantados y peces amazónicos) -Viene en 5 bolsas separadas, cada una con su sobre de bacterias.</p>	<p>210</p>	
<p>NEO MEDIA HARD 1L</p>	<p>Presentación: 1L. Sube el pH. (Ideal para ciclidos y marinos)</p>	<p>55</p>	
<p>NEO MEDIA PURE 5L XL</p>	<p>Presentación: 5L. No modifica el pH. Tamaño de material: 18mm -Viene en 5 bolsas separadas, cada una con su sobre de bacterias.</p>	<p>190</p>	<p>Comparación de tamaño: Versión normal y XL</p>  
<p>NEO MEDIA PURE 5L XL</p>	<p>Presentación: 30L. (CAJA) No modifica el pH. Tamaño de material: 18mm</p>	<p>820</p>	

NEO SOIL

- Gran cantidad de nutrientes contenidos (crecimiento acelerado de plantas).
- Excelente poder de adsorción. (adsorbe contaminantes).
- Consta de 2 capas suelo marrón en el interior y suelo negro en el exterior.
- Muchos microporos (mayor cantidad de bacterias beneficiosas).
- Contiene bacterias en polvo, cuando entra en contacto con el agua se activan, beneficiando a la calidad de agua.
- Disponible también en versión para gambas.
- Disponible la versión en color marrón.



<p>NEO SOIL PLANTS 8L</p>	<p>Sustrato para plantas 8L</p> <p><i>Incluye abono en pastillas plants Tab 35g + Fe 35g</i></p>	<p>130</p>	
<p>NEO SOIL NO CO2 3L</p>	<p>Genera co2 por activación bacteriana</p> <p>Este producto es muy rico en todos los ingredientes necesarios para la reproducción bacteriana. Las bacterias crecen rápidamente y producen el CO2 necesario para las plantas acuáticas.</p>	<p>60</p>	
<p>NEO SOIL NO CO2 8L</p>	<p>Al añadir también bacterias benéficas, acelera el ciclado.</p>	<p>130</p>	

<p>NEO SOIL SHRIMP 3L</p>	<p>Sustrato para camarones 3L No tiene químicos que afectan a camarones.</p>	<p>60</p>	
<p>NEO SOIL SHRIMP 8L</p>	<p>Sustrato para camarones 8L No tiene químicos que afectan a camarones.</p>	<p>130</p>	

TRATAMIENTO DE AGUA NEO

ACONDICIONADORES:

- NEO C: Acondicionador completo, elimina cloro, cloraminas y amoníaco.
- NEO V: Muchos tipos de vitaminas que mejoran apetito del pez, elimina nitrato. Con minerales.
- NEO BOOSTER TROPICAL: Acelerador de bacterias benéficas. También ayuda a eliminar nitrato.
- NEO CLEAR: Aclarador de agua, elimina sustancias pequeñas que hacen enturbiar el agua.
- NEO BLACK: Oscurece el agua, además aporta elementos para peces amazónicos y camarones, ayuda a plantas



PARA PLANTAS:

- NEO BOOSTER PLANTS: Carbono orgánico para plantas, es la fuente de energía para hacer fotosíntesis (proceso de absorción de nutrientes).
- NEO ESSENCE: Acelerador de plantas, mejora el crecimiento y color, ya que aporta aminoácidos naturales.
- NEO GUARD: Elimina el exceso de fosfato, ideal para prevenir malas algas. Puede usarse para iniciar y mantenimiento.
- NEO SOLUTION 1: Ayuda en la promoción de la fotosíntesis en plantas acuáticas y la velocidad de crecimiento.
- NEO SOLUTION 2: Equilibra el crecimiento y el color, especialmente fortalece el color rojo.
- Neo solution K: Promover la fotosíntesis.
- Neo solution Fe: Endurece el color rojo.



<p>ACONDICIONADOR NEO C - 300mL</p>	<p>- Neutraliza rápidamente Cloro, Cloraminas, Amonio y amoníaco. - Contiene Ácidos Húmicos Naturales (aumenta la actividad de los peces y de las bacterias benéficas) - Contiene Betaina Natural (mejora la digestión en los peces) - Contiene Minerales Naturales y oligoelementos (bueno para peces y plantas)</p> <p>Dosis: 5mL trata 200L</p>	<p>30</p>	
--	--	------------------	---

<p>VITAMINAS NEO V – 300mL</p>	<ul style="list-style-type: none"> - Mejora el apetito y promueve el desove. - Reduce el nitrato (mejora la calidad de agua) - Contiene aminoácidos naturales y varios nutrientes (ayuda a que las bacterias benéficas se activen y ayuda a descomponer contaminantes) - Contiene una alta concentración de ácido Húmico natural (Aumenta actividad de los peces) - Contiene gran cantidad de minerales naturales (ayuda a mantener estable el agua) 	<p>28</p>	
<p>VITAMINAS NEO V – 1L</p>	<ul style="list-style-type: none"> - Contiene una alta concentración de ácido Húmico natural (Aumenta actividad de los peces) - Contiene gran cantidad de minerales naturales (ayuda a mantener estable el agua) <p>Dosis 10mL para 40L</p>	<p>55</p>	
<p>ACLARADOR NEO CLEAN – 300mL</p>	<ul style="list-style-type: none"> - Aclara el agua - Elimina sustancias pequeñas que hacen enturbiar el agua. 	<p>30</p>	
<p>ACLARADOR NEO CLEAN – 1L</p>	<ul style="list-style-type: none"> - Funciona independiente de la temperatura o el pH <p>Dosis: 5mL para 80L</p>	<p>60</p>	
<p>AGUAS NEGRAS NEO BLACK – 300mL</p>	<ul style="list-style-type: none"> - Promueve el desove de peces y gambas, y mejora crecimiento de plantas (quela oligoelementos) - Disminuye el pH (ideal para amazónicos y algunas especies de plantas) - Contiene ácidos húmicos, fúlvicos y oligoelementos (elementos muy abundantes en aguas negras). 	<p>28</p>	
<p>AGUAS NEGRAS NEO BLACK – 1L</p>	<ul style="list-style-type: none"> - Tornará el agua ligeramente de color oscuro. - Genera el ambiente ideal para peces de aguas negras. <p>Dosis: 10mL para 40L</p>	<p>55</p>	

<p>CARBONO ORGANICO NEO BOOSTER PLANTS – 300mL</p>	<p>- Fuente de carbono orgánico (fuente de energía de las plantas para realizar la fotosíntesis y puedan absorber nutrientes) - Mejora crecimiento y color de las plantas, ya que, sin este elemento, las plantas no pueden absorber nutrientes.</p>	<p>28</p>	
<p>CARBONO ORGANICO NEO BOOSTER PLANTS – 1L</p>	<p>- Ayuda a prevenir malas algas, ya que evita que se concentren nutrientes. - Sus ingredientes son seguros para peces y plantas.</p> <p>Dosis: 10mL para 40L</p>	<p>55</p>	
<p>ACELERADOR DE PLANTAS NEO ESSENCE – 300mL</p>	<p>-Estimula el crecimiento de plantas, ya que contiene altas concentraciones de aminoácidos naturales extraídos de plantas (promueve la fotosíntesis, mejora el color y el crecimiento de plantas) - Previene y descompone fertilizantes aglomerados e insolubles (ayuda a que la plantas los absorba)</p>	<p>30</p>	
<p>ACELERADOR DE PLANTAS NEO ESSENCE – 1L</p>	<p>Dosis 5mL para 60L</p>	<p>60</p>	
<p>PREVIENE ALGAS NEO GUARD – 300mL</p>	<p>-Previene la aparición de algas, ya que elimina el exceso de fosfato (las algas suelen aparecer por exceso de fosfato) -Previene la aparición de algas no solo al iniciar un acuario, sino también para su mantenimiento.</p> <p>Dosis 5mL para 60L</p>	<p>28</p>	
<p>ABONO TODO EN UNO NEO FLUID NO CO2 - 300mL</p>	<p>Para todo tipo de acuarios Ideal para acuarios sin sistemas de co2 gaseoso. Contiene Nitrógeno, Fosfato, Potasio, Hierro y microelemento y no requiere de otro abono adicional.</p>	<p>40</p>	

<p>ABONO TODO EN UNO NEO FLUID NO CO2 - 1000mL</p>	<p>Además, contiene gran cantidad de Carbono orgánico, que es otra fuente de co2, por lo que proporciona una fuente adicional de co2.</p>	<p>75</p>	
<p>ABONO NEO SOLUTION - 1 300mL</p>	<p>Macronutrientes Contiene: N, P, K y Mg. Presentación: 300mL Con bomba dosificadora.</p>	<p>30</p>	
<p>ABONO NEO SOLUTION 1 - 1L</p>	<p>Macronutrientes Contiene: N, P, K y Mg. Presentación: 1L</p>	<p>60</p>	
<p>ABONO NEO SOLUTION K - 300mL</p>	<p>Potasio Contiene: K Presentación: 300mL Con bomba dosificadora.</p>	<p>30</p>	
<p>ABONO NEO SOLUTION K - 1L</p>	<p>Potasio Contiene: K Presentación: 1L</p>	<p>60</p>	
<p style="text-align: center;">NEO PLANTS TAB</p> <ul style="list-style-type: none"> • Última tecnología de fabricación de fertilizantes. La tasa de absorción del fertilizante es alta y los nutrientes se liberan lentamente, evitando la aparición de algas. • Neo Plants tab: Fertilizante integral para promover un crecimiento rápido. • Neo tab St. Long: Fertilizante de larga duración de liberación lenta. • Dura aproximadamente 2 meses. 			

<p>ABONO EN PASTILLAS NEO PLANTS TAB</p>	<p>Contiene: Nitrógeno, ácido fosfórico, potasio</p> <p>Para plantas de crecimiento rápido</p>	<p>40</p>	
<p>ABONO EN PASTILLAS NEO PLANTS ST. LONG</p>	<p>Fertilizante orgánico</p> <p>Especial para plantas de crecimiento lento (como echinodorus)</p>	<p>40</p>	

NEO CAP



-Neo Cap son unos condicionadores de agua en polvo

-Una de las ventajas de los productos en polvo, es que pueden combinarse, ya que al no haber un diluyente, estos pueden hacer varias funciones a la vez.

-Contienen el carbono orgánico mas seguro y eficiente (fuente de energía que usan las bacterias para eliminar componentes nitrogenados)

- **NEO CAP BACTER:** Bacterias benéficas en polvo. (Ideal para iniciar acuarios)
- **NEO CAP REMOVER:** Acondicionador en polvo, elimina cloro, cloraminas y metales pesados. Contiene vitamina C para mejorar la actividad en los peces
- **NEO CAP COMPLEX:** NEO CAP BACTER + NEO CAP REMOVER
- **NEO CAP TROPICAL:** Fuente de alimento para bacterias benéficas, maximiza la cantidad de bacterias benéficas presentes en un acuario. Ayuda a eliminar el nitrato. (Ideal para uso periódico)
- **NEO CAP STARTER:** NEO CAP BACTER + NEO CAP TROPICAL
- **NEO CAP ACCELERATOR:** Promueve el apetito y desove de peces. Contiene aminoácidos, vitaminas y nutrientes. Es la versión el polvo de Neo V. (Ideal para peces estresados o recién aclimatados)

	carbón orgánico	Bacterias en polvo	Nutrición perfecta para las bacterias.	Eliminar cloro, cloramina	Reducir los contaminantes	Referencia
neo CAP BACTER	O	O	X	X	O	Bacterias beneficiosas en polvo
neo CAP REMOVER	O	X	X	O	X	Eliminar cloro, cloramina
neo CAP COMPLEX	O	O	X	O	O	Bacteria + Removedor
neo CAP ACCELERATOR	O	X	X	X	O	Para el apetito, el desove
neo CAP STARTER	O	O	O	X	O	Bacter + refuerzo tropical
neo CAP TROPICAL BOOSTER	O	X	O	X	O	Maximiza las bacterias existentes



NEO CAP BACTER POND 70G	Bacterias benéficas en polvo. (Ideal para iniciar acuarios) -Rinde para 5000L -Contiene 70g	35	
NEO CAP BACTER POND 420G	Bacterias benéficas en polvo. (Ideal para iniciar acuarios) -Rinde para 30000L -Contiene 420g	120	
NEO CAP BACTER POND 1400G	Bacterias benéficas en polvo. (Ideal para iniciar acuarios) -Rinde para 100000L -Contiene 1.4Kg	240	

<p>NEO CAP COMPLEX</p>	<p>NEO CAP BACTER + NEO CAP REMOVE Dosis: 1 capsula para 200 Litros Contiene: 30 capsulas</p>	<p>30</p>	
<p>NEO CAP TROPICAL</p>	<p>Fuente de alimento para bacterias benéficas, maximiza la cantidad de bacterias benéficas presentes en un acuario, Elimina nitrato. Dosis: 1 capsula para 60 Litros Contiene: 20 capsulas</p>	<p>30</p>	
<p>NEO CAP STARTER</p>	<p>NEO CAP BACTER + NEO CAP TROPICAL Dosis: 1 capsula para 60 Litros Contiene: 20 capsulas</p>	<p>30</p>	
<p>NEO CAP ACCELERATOR</p>	<p>Promueve el apetito y desove de peces. (Ideal para peces estresados o recién aclimatados) Dosis: 1 capsula para 60 Litros Contiene: 20 capsulas</p>	<p>30</p>	

NEO BAG











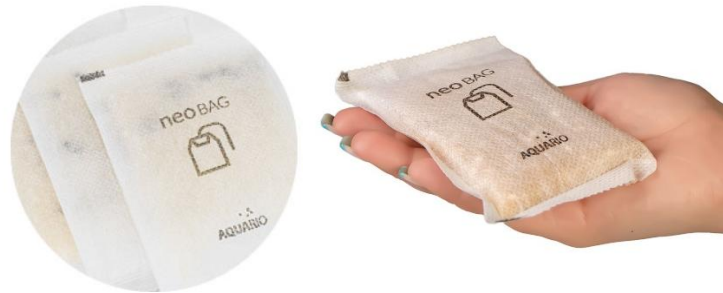

-Neo Bag son resinas para filtrar el agua de diferentes maneras.

Todas contienen:

-Contiene 2 diferentes tipos de **Bolas de energía** blanca y negra, los cuales proporcionan carbono orgánico estable y oligoelementos. Las bolas de carbón orgánico de la bolsa Neo por sí solas pueden eliminar los compuestos de nitrógeno como el nitrato y los contaminantes sin ningún otro ingrediente. (Las bolas de energía se desintegran con el tiempo en 1 o 2 meses).



- NEO BAG MINUS: Resina **regenerable** que elimina químicamente nitrato y fosfato.
- NEO BAG PLUS: Reduce la dureza GH y el pH (Ideal para peces amazónicos)
- NEO BAG ZEOLITE: Zeolita **regenerable** para eliminar amoníaco y evitar cambios de agua frecuentes
- NEO BAG CARBON: Carbono activo premium de la mejor calidad. Hace el agua cristalina y elimina olores



<p>NEO BAG MINUS</p>	<p>Resina regenerable para eliminar nitrato, nitrito y fosfato Como se regenera: Dejar por 24 horas en solución de agua con sal al 10%. Contiene: 8 bolsas Cada bolsa rinde para: 60 L</p>	<p>40</p>		 
<p>NEO BAG ZEOLITE</p>	<p>Zeolita regenerable para eliminar amoníaco y evitar cambios de agua frecuentes. Como se regenera: Dejar por 24 horas en solución de agua con sal al 10%. Contiene: 8 bolsas Cada bolsa rinde para: 60 L</p>	<p>30</p>		 
<p>NEO BAG PLUS</p>	<p>Disminuye el pH y la dureza del agua Contiene: 8 bolsas Cada bolsa rinde para: 60 L</p>	<p>30</p>		 

NEO FLOW

- Última tecnología de fabricación de fertilizantes. La tasa de absorción del fertilizante es alta y los nutrientes se liberan lentamente, evitando la aparición de algas.
- Neo Flow es diseño de entrada y salida de agua con un diseño transparente de alta elasticidad y compacto.
- Material hecho de PETG, mas resistente al acrilico con un excelente transparencia.
- Material con gran elasticidad, puede doblarse sin problemas
- Diseño compacto
- La limpieza es mucho mas sencilla, ya que las piezas de entrada y salida estan separadas de la tuberia.
- Puede cortarse el tubo sin problemas, para poder ajustar a cualquier tamaño de pecera.

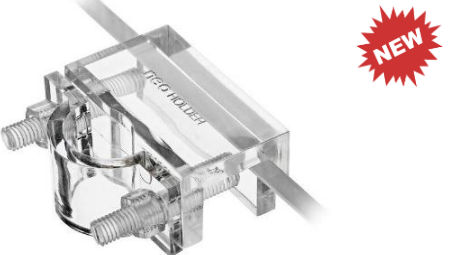
<p style="text-align: center;">NEO INLET L</p>	<p>Evita que los camarones y peces pequeños sean absorbidos por el filtro</p> <p style="text-align: center;">COMPATIBLE CON: -NEO FLOW L -NEO FLOW PREMIUM L.</p>	<p>25</p>	
<p style="text-align: center;">NEO OUTLET L</p>	<p>Pieza de salida para tubo de canister.</p> <p>-Se puede controlar el flujo de agua con una pieza que trae.</p> <p>-Se puede rotar 360°</p> <p style="text-align: center;">COMPATIBLE CON: -NEO FLOW L -NEO FLOW PREMIUM L</p>	<p>35</p>	
<p style="text-align: center;">NEO HOLDER</p>	<p>Pieza para fijar tubo de entrada o salida de filtros externos</p> <p>Para vidrio de hasta 12mm</p> <p>Hasta tubos de 16/22 mm</p>	<p>25</p>	

PRODUCTOS DE LA MARCA OCEAN FREE (HYDRA)



HECHO EN SINGAPUR

TECNOLOGÍA HYDRA

FILTROS con tecnología HYDRO-PURE.

QUE ES LA TECNOLOGIA HYDRA PURE?

Es una tecnología patentada del agua que depura y desintoxifica contaminantes, para uso en acuarios de agua salada y de agua dulce. Esto consiste en 2 placas con un voltaje que energizan un cartucho especial (cata-pure), este genera radicales hidroxilo reactivos ($\cdot\text{OH}$), el cual es la clave para desintoxicar y depurar el agua.

BENEFICIOS:

- Se puede colocar peces desde el primer día.
- Descompone proteínas y nutrientes (el agua se ensucia menos).
- Previene el síndrome del tanque nuevo (Elimina NH_3)
- Desintoxifica el amoníaco (NH_3) y nitrito (NO_2^-)
- Reduce el fosfato orgánico (PO_4)
- Reduce drásticamente la frecuencia de cambios de agua (Reduce nitrato NO_3).
- Minimiza el olor desagradable del agua del acuario (elimina el azufre)
- Crea y mantiene una agua segura y estable.
- Elimina parásitos y bacterias dañinos presentes en el agua (esteriliza)



COMO FUNCIONA ESTE PROCESO?



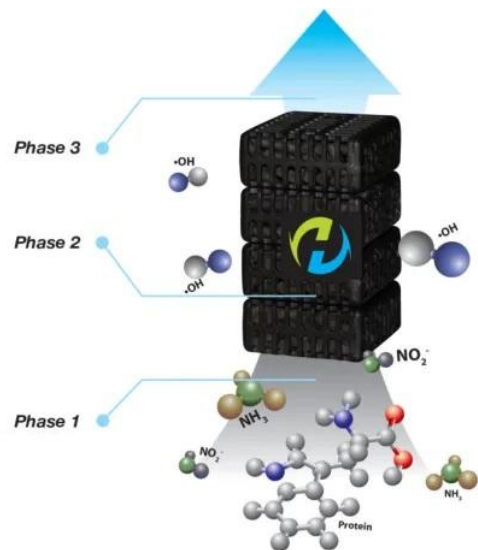

Fase 1: El agua contiene gran cantidad de Proteínas (materia orgánica), Amoníaco (NH_3), Nitritos (NO_2), Fosfatos (PO_4), nitrato (NO_3) y otros contaminantes

Fase 2: El Cata-Pure produce los radicales hidroxilos reactivos del agua, estos reducen y eliminan la proteína, residuos tóxicos, amonio, nitrito, fosfatos, olores del azufre y otros contaminantes.

Fase 3: El resultado es agua biológicamente limpia y saludable para peces e invertebrados



NOMBRE DEL PRODUCTO	DETALLES	PRECIO PUBLICO	IMAGEN
HYDRA NANO PLUS	PARA 0 - 50 LITROS Incluye: 1 cartucho Cata-Pure (nano) Caudal: 300L/H Potencia: 5W	170	
HYDRA 20	PARA 50 - 100 LITROS Incluye: 1 cartucho Cata-Pure Caudal: 400L/H flujo real Potencia: 6W	190	
HYDRA 30	PARA 100 - 200 LITROS Incluye: 1 cartucho Cata-Pure Caudal: 600L/H flujo real Potencia: 7.5W	220	
HYDRA 40	PARA 200 - 500 LITROS Incluye: 2 cartucho Cata-Pure Caudal: 800L/H flujo real Potencia: 10W	290	
HYDRA 50	PARA 500 - 1000 LITROS Incluye: 2 cartucho Cata-Pure Caudal: 1000L/H flujo real Potencia: 15W	330	

<p>HYDRA FILTRON 1000</p>	<p>Para 80 – 300L Flujo: 1000L/H Potencia: 13W 3 canastillas Con Skimmer de superficie Lleno de materiales filtrantes Incluye: 3DM Nuggets, Esponja, 3DM Beads Volumen de material: 4.7L 2 cartuchos Cata-pure 24x24x37cm</p>	<p>820</p>	
<p>HYDRA FILTRON 1500</p>	<p>Para 150 – 600L Flujo: 1500L/H Potencia: 23W 3 canastillas Con Skimmer de superficie Lleno de materiales filtrantes Incluye: 3DM Nuggets, Esponja, 3DM Beads Volumen de material: 7L 3 cartuchos Cata-pure 27.2x27.2x41cm</p>	<p>1060</p>	
<p>HYDRA FILTRON 1800</p>	<p>Para 200 – 800L Flujo: 1800L/H Potencia: 32W 4 canastillas Con Skimmer de superficie Lleno de materiales filtrantes Incluye: 3DM Nuggets, Esponja, 3DM Beads Volumen de material: 10L 4 cartuchos Cata-pure 30x30x45cm</p>	<p>1290</p>	
<p>REPUESTO CATA- PURE HYDRA</p>	<p>REPUESTO CATA-PURE HYDRA</p>	<p>65</p>	

<p>MATERIAL FILTRANTE - 3DM BEADS 0.5L</p>	<p>-La más alta superficie 2550m²/L -Forma de esfera 7-9mm</p>	<p>32</p>	
<p>MATERIAL FILTRANTE - 3DM BEADS 1L</p>	<p>-La más alta superficie 2550m²/L -Forma de esfera 7-9mm</p>	<p>52</p>	
<p>MATERIAL FILTRANTE - 3DM RINGS 0.5L</p>	<p>Tamaño: 500mL -La más alta superficie 2550m²/L -Forma de anillos 12-14mm</p>	<p>30</p>	
<p>MATERIAL FILTRANTE - 3DM RINGS 1L</p>	<p>Tamaño: 1000mL -La más alta superficie 2550m²/L -Forma de anillos 12-14mm</p>	<p>50</p>	
<p>MATERIAL FILTRANTE - 3DM RINGS 2L</p>	<p>Tamaño: 2L -La más alta superficie 2550m²/L -Forma de anillos 12-14mm</p>	<p>100</p>	
<p>BIO GRAVA BIO GRAVEL 5L</p>	<p>Grava altamente porosa, mejora la filtración. Para peces y plantas No modifica el pH Tamaño de 5L Granulometría: 3-4mm Similar a Aquaclay</p>	<p>40</p>	

LUCES PROFESIONALES PARA ACUARIOS PLANTADOS. TECNOLOGIA LED RGB



CHIHIROS Y WEEKAQUA

CHIHROS B SERIES

- Dentro de la caja:
 LED CHIHROS serie B
 Sujetador de aluminio
 Transformador AC100-240v
 Cable de alimentación
 Commander (App controller)
 Material: aluminio (disipador de calor)
- CONTROL (BLUETOOTH)
 Configuraciones:
 - Luz blanca (al costado) y varias piezas LED RGB 3 en 1 (al medio).
 - Intensidad configurable con APP
 -Encendido y apagado configurable con APP
- Ancho de 5.6 cm, grosor 1.2cm.
- Extensible hasta 22 cm (Incluye extensores)



CODIGO	DETALLES	PUBLICO	IMAGENES
B30	Largo:30 – 50 cm Potencia: 20.9W Lumen:1292 lm Numero de leds: 24 blancos y 6pcs (RGB 3 en 1)	200	
B45	Largo:45 – 65 cm Potencia: 28.9W Lumen:1747 lm Numero de leds: 36 blancos y 9pcs (RGB 3 en 1)	235	
B60	Largo:60 – 80 cm Potencia: 37.1W Lumen:2214 lm Numero de leds: 48 blancos y 12pcs (RGB 3 en 1)	260	
B90	Largo:90 – 110 cm Potencia: 46.8W Lumen:2881 lm Numero de leds: 72 blancos y 18pcs (RGB 3 en 1)	360	
B120	Largo:120 – 140 cm Potencia: 51.3W Lumen:3256 lm Numero de leds: 84 blancos y 21pcs (RGB 3 en 1)	440	

CHIHROS A SERIES

- Dentro de la caja:
LED CHIHROS serie A
Sujetador de metacrilato
Transformador AC100-240v
Cable de alimentación
dimmer
Material: aluminio
(disipador de calor)
- CONTROL (DIMMER)
Configuraciones:
- **Luz blanca** 8000kelvin
- Subir y bajar el brillo (7 niveles)
- Encendido y apagado manual
- Ancho de 6 cm, grosor 0.9cm.
- Extensible hasta 22 cm
(extensores por separado)



CODIGO	DETALLES	PUBLICO	IMAGENES
A901	largo:90 cm Potencia: 55W Lumen:8700 Numero de leds: 180	280	
A1201	Largo: 120 cm Potencia:65W Lumen:11600 Numero de leds: 252	400	
Soporte para A SERIES	Material: Acero inoxidable Extensible hasta 22 cm	30	

CHIHROS WRGB2 SLIM SERIES

- Dentro de la caja:
LED CHIHROS
Soporte de aluminio
Transformador AC100-240v
Cable de alimentación
Material: aluminio
(disipador de calor)
- CONTROL BLUETOOTH
(APP MY CHIHROS)
Configuraciones:
- Control total de los **LEDs RGB (3 en 1)**
-Programable de inicio y apagado
-Modo amanecer y anochecer disponible
- Ancho de 12.8 cm, grosor 1.5cm.
- Extensible hasta 25 cm

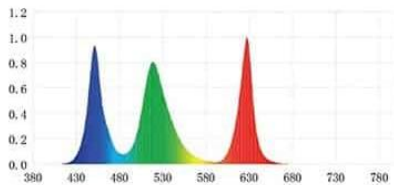

CODIGO	DETALLES	PUBLICO	IMAGENES
WRGB2 SLIM45	Largo:45 – 60 cm Potencia: 35W Lumen:1800 lm Numero de leds: 30 (RGB 3 en 1)	450	
WRGB2 SLIM60	Largo:60 – 80 cm Potencia: 45W Lumen:2400 lm Numero de leds: 40 (RGB 3 en 1)	560	
WRGB2 SLIM90	Largo:90 – 110 cm Potencia: 69W Lumen:3600 lm Numero de leds: 60 (RGB 3 en 1)	720	
WRGB2 SLIM120	Largo:120 - 140 cm Potencia: 90W Lumen:4800 lm Numero de leds: 80 (RGB 3 en 1)	920	

CHIHROS WRGB2 SERIES

- Dentro de la caja:
LED CHIHROS
Soporte de aluminio
Transformador AC100-240v
Cable de alimentación
Material: aluminio
(disipador de calor)
- CONTROL BLUETOOTH
(APP MY CHIHROS)
Configuraciones:
- Control total de los LEDs
RGB (3 en 1)
-Programable de inicio y apagado
-Modo amanecer y anochecer disponible
- Ancho de 14 cm, grosor 1.8cm.
- Extensible hasta 20 cm

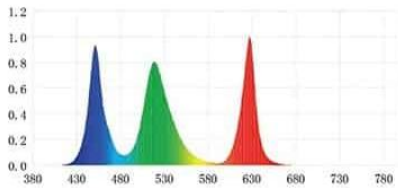

CODIGO	DETALLES	PUBLICICO	IMAGENES
WRGB60II	Largo:60 – 80 cm Potencia: 67W Lumen:4500 lm Numero de leds: 60 (RGB 3 en 1)	750	
WRGB90II	Largo:90 – 110 cm Potencia: 100W Lumen:6200 lm Numero de leds: 90 (RGB 3 en 1)	990	
WRGB120II	Largo:120 – 140 cm Potencia: 130W Lumen:7700 lm Numero de leds:120(RGB 3 en 1)	1200	

CHIHROS WRGB2 PRO SERIES

- Dentro de la caja:
LED CHIHROS
Soporte de aluminio
Transformador AC100-240v
Cable de alimentación
Material: aluminio
(disipador de calor)
- CONTROL BLUETOOTH
(APP MY CHIHROS)
Configuraciones:
- Control total de los LEDs
WRGB (4 en 1)
-Programable de inicio y apagado
-Modo amanecer y anochecer disponible
- Ancho de 14 cm, grosor 1.8cm.
- Extensible hasta 20 cm

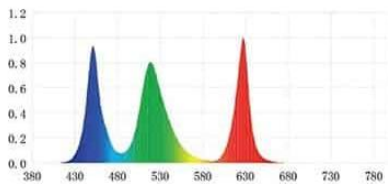

CODIGO	DETALLES	PUBLICO	IMAGENES
WRGB2 PRO 45	Largo: 45 – 60 cm Potencia: 56W Lumen:5000 lm Numero de leds: 50 (RGB 4 en 1)	920	
WRGB2 PRO 60	Largo: 60 – 80 cm Potencia: 74W Lumen:6630 lm Numero de leds: 60 (RGB 4 en 1)	1150	
WRGB2 PRO 90	Largo: 90 – 110 cm Potencia: 110W Lumen:9250 lm Numero de leds: 90 (RGB 4 en 1)	1550	
WRGB2 PRO 120	Largo: 120 – 140 cm Potencia: 138W Lumen:11170 lm Numero de leds:120(RGB 4 en 1)	1950	

RGB VIVID 2 BLACK 10TH EDICION

- Dentro de la caja:
LED CHIIHIROS
Transformador AC100-240v
Cable de alimentación
Material: aluminio
(disipador de calor)
Tiene ventilador
- CONTROL BLUETOOTH
(APP MY CHIIHIROS)
Configuraciones:
- Control total de los **LEDs**
WRGB (3 en 1)
-Programable de inicio y apagado
-Modo amanecer y anochecer disponible
- Soporte de aluminio se vende por separado

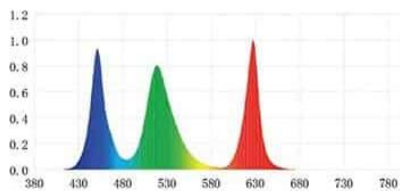

CODIGO	DETALLES	PUBLICO	IMAGENES
RGBVIVID 2 10TH EDITION	<p>Para acuarios:50 – 90 cm Medidas: 45.5 x 16.2 x 3.4 cm Potencia: 130W Lumen:12200 lm Numero de leds:160(RGB 3 en 1)</p>	1440	
Soporte para RGB VIVID y WRGB	<p>Soporte para luz LED RGBVIVID 2 Hasta vidrios de 18mm Altura máxima adaptable: 40 cm Incluye 2 soportes</p>	230	
Shade o sombrilla para RGB VIVID	<p>Sombrilla para RGB VIVID</p>	160	

RGB VIVID 3 BLACK 10TH EDICION

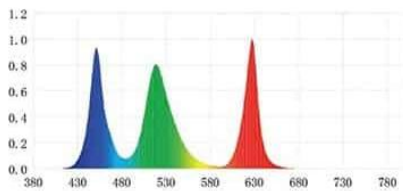





WRGB VIVID3 BLACK

Para acuarios: 50 – 90 cm
Dimensiones de la pantalla: 520 x 240 x 23 mm
- Dimensiones del ventilador: 170 x 170 x 19 mm
Potencia: 180W
Lumen: 16600 lm
 Equipada con LEDs RGB 3 en 1 y LEDs blancos)

2150







NUEVO DOCTOR CHIHIROS (inhibe crecimiento de algas y esteriliza)

<p>DOCTOR MATE (bluetooth edition)</p>	<p>-Inhibe el crecimiento de algas -Promueve el crecimiento de plantas -Elimina patógenos nocivos como bacterias y hongos (esteriliza) Para acuarios de hasta 125L -4Th Generación</p> <p>Control APP MY CHIHIROS</p>	<p align="center">225</p>	
<p>REACTOR PARA DOCTOR MATE (REPUESTO)</p>	<p>Repuesto para Doctor Mate Es recomendable cambiar al año de uso.</p>	<p align="center">95</p>	
<p>NEW DOCTOR</p>	<p>-Inhibe el crecimiento de algas -Promueve el crecimiento de plantas -Elimina patógenos nocivos como bacterias y hongos (esteriliza) Para acuarios: 45 – 250 cm largo -4Th Generación</p>	<p align="center">350</p>	
<p>REACTOR PARA NEW DOCTOR (REPUESTO)</p>	<p>Repuesto para New Doctor Chihiros Es recomendable cambiar al año de uso.</p>	<p align="center">185</p>	

OTROS ACCESORIOS CHIHIROS

<p>CHIHROS DOSING PUMP</p>	<p>Sistema de dosificación para acuarios de agua y agua salada. -Puede dosificar tanto abonos líquidos como cualquier elemento líquido. - Totalmente controlable por aplicativo "MyChihros" - Tiene 4 Entradas y 4 salidas de dosificación.</p>	<p>480</p>	
<p>CHIHROS DOSING PUMP MATE</p>	<p>Sistema de dosificación para acuarios de agua y agua salada. -Puede dosificar tanto abonos líquidos como cualquier elemento líquido. - Totalmente controlable por aplicativo "MyChihros" - Tiene 2 Entradas y 2 salidas de dosificación.</p>	<p>330</p>	
<p>DOSING CONTAINER</p>	<p>Pack de 4 botellas de 450mL cada uno para dosificador chihros.</p>	<p>50</p>	
<p>DOSING TUBE HOLDER</p>	<p>Incluye 10 metros de tubo de 2 mm/4 mm, 2 soportes de tubo de 4 cabezales y 4 organizadores de tubo.</p>	<p>65</p>	

<p>CALENTADOR EXTERNO CON APP CHIHIROS HEATER PRO 16/22MM</p>	<p>CALENTADOR EXTERNO PARA CANISTER -Potencia 1000W -Configurable con la APP My chihiros. -Hasta acuarios de 700L -Totalmente regulable la temperatura -Pantalla digital LCD (se configura con el botón) -Ideal para acuarios con filtración externa canister -Para manguera de 16/22 mm -incluye soporte para fijar en posición vertical.</p> <p>https://www.youtube.com/watch?v=E7w4GZEgdB0&t=3s</p>	<p>390</p>	 <p>A vertical external heater with a digital LCD display showing temperature and power. Below it are three smartphones displaying the Chihiros app interface. A red 'NEW' starburst is in the top right corner.</p>
<p>MANGUERA PARA CANISTER CHIHIROS FILTER HOSE PRO 16/21MM</p>	<p>Medida: 16/21mm Incluye 2 mangueras de 1.5 metros. En total son 3 metros.</p>	<p>85</p>	 <p>A coiled grey external filter hose. A red 'NEW' starburst is in the top right corner.</p>
<p>VENTILADOR COOLING FAN BLUETOOTH</p>	<p>Material de aluminio Puede reducir de 2 – 4 °C Para vidrio de hasta 19mm Para tanques de hasta 60L Se alimenta con cargador de celular Totalmente controlable con aplicación My chihiros.</p>	<p>200</p>	 <p>A small, grey, rectangular external fan with a blue light strip on the side. It is shown mounted on a stand.</p>
<p>WIFI HUB</p>	<p>Conecta a la red hasta 8 dispositivos Chihiros vía wifi, controla tus dispositivos aunque estés fuera de casa. Incluye cableusb</p>	<p>165</p>	 <p>A small, white, square-shaped device with a unicorn logo on the front. A hand is holding it.</p>
<p>AQUA SOIL 3L</p>	<p>Presentación de 3L: Sustrato para plantas Contiene nutrientes esenciales para plantas acuáticas Disminuye el pH Altamente poroso</p>	<p>55</p>	

<p>AQUA SOIL 9L</p>	<p>Presentación de 9L: Sustrato para plantas Contiene nutrientes esenciales para plantas acuáticas Disminuye el pH Altamente poroso</p>	<p>120</p>	
<p>Colgador para SLIM HANGING ROPE KIT FOR SLIM</p>	<p>Kit completo para colgar cualquier serie SLIM chihiros.</p>	<p>90</p>	
<p>Colgador para WRGB2 HANGING ROPE KIT FOR WRGB2</p>	<p>Kit completo para colgar cualquier serie WRGB2 chihiros.</p>	<p>70</p>	
<p>Imán MINI chihiros</p>	<p>Medidas: 2.8 cm diámetro Hasta vidrio: 6-8 mm</p>	<p>50</p>	

WEEKAQUA

Empresa de origen chino, con mas de 10 años dedicada a la investigacion y desarrollo de luminarias de altissima calidad dedicadas al uso en los acuarios y paludarios mas exigentes, y teniendo como consecuencia leds de poderosa iluminacion ahora con lo ultimo en tecnologia, chips de led UV de 390 nanometros integrados. A continuación les explicamos en que consiste la tecnologia WEEKAQUA y porque es una de las mejores opciones teniendo en cuenta su razonable costo y excelente calidad.

QUE ES RGB?

Se trata de las siglas en ingles ROJO-VERDE-AZUL en cierto espectro de luz, **de manera que el color de la led no determina que sean RGB**, en el caso de las RGB WEEKAQUA, **COMBINA CADA COLOR PARA QUE CADA LED MANTENGA UNIFORMIDAD DE ESPECTRO RGB** y asi generar el efecto deseado en las plantas sin importar si las plantas estan en el centro o costados de nuestro acuario

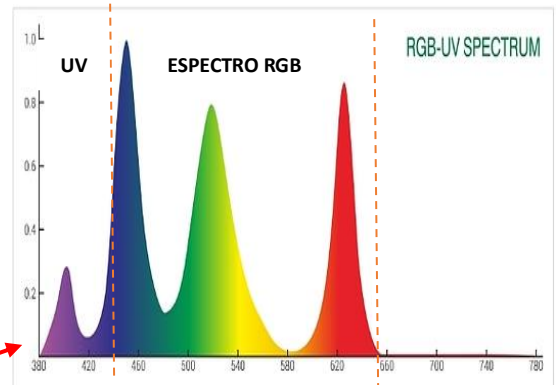

RGB-UV CHIPS DE LED UV INTEGRADOS DE 390NM ¿QUE SON?

Se trata de una nueva tecnologia e integracion de un tipo de luz

Que en combinacion con el espectro RGB, **se asemeja un mas a la luz solar, sin sus desventajas**; aportando colores mas vibrantes y naturalidad a nuestros acuarios reduciendo efectos de coloracion artificial en las plantas.

CONFIGURACION LEDS WEEKAQUA

Todas nuestras leds son 100% configurables, mediante un control o aun app, ambas En ingles y controlar la led mediante nuestro telefono celular.

Configuraciones:

- **El modo atradecer y amanecer** dofisica la cantidades de luz tal como en la Naturaleza al encender y/o apagar, brindando un crecimiento mas sostenido.
- **Colores individuales**: puede escoger entre una paleta de colores para dar El tono que necesite resaltando colores en especial
- **Modo preestablecido**: cambia entre configuraciones de luz de fabrica, eligiendo El que mas te guste y satisfaga a sus plantas.
- **Brillo**: puede variar el tono de la led, para dosificar de la cantidad de luz que usted considere necesaria.
- **Timer**: configura tu led para que se apague y prenda sola mediante su temporizador integrado.



WORLD RANKING **1**
 TOTAL SCORE 1418



Ascend

W120×D45×H45 (cm)
 Matthew Israel Manes | Philippines

Matthew Manes N°1 del Ranking mundial IAPLC 2022 Utilizando una WeekAqua P Series

**WEEKAQUA MINI 9 PRO
ESPECTRO FULL RGB**



Dentro de la caja:
LED MINI 9 PRO
Sujetador de vidrio de 5-8mm
Transformador USB
Cable de alimentación

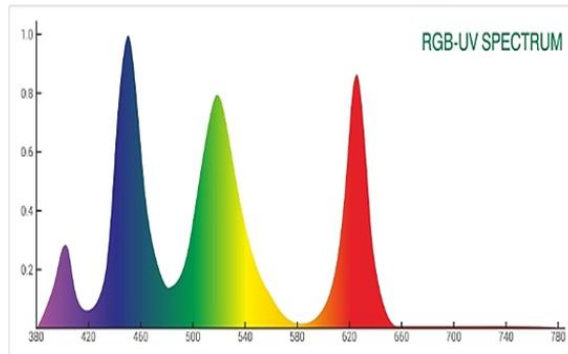
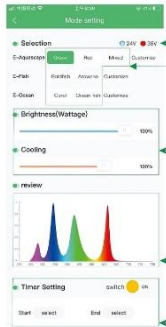

NOMBRE DE PRODUCTO	DETALLES	PUBLICO	IMAGEN
<p>Mini9PRO</p>	<p>Largo: 18.8 cm Ancho: 8.8 cm Potencia: 9W Lumen: 585 lm Numero de leds: 12+6 (UV) Vidrios de 5-8mm Tanques de 20 – 30 cm</p>	<p>S/130</p>	
<p>Magnet Light Stand DJ-CX</p>	<p>Base para Mini9PRO Retraible de 30 – 43 cm</p>	<p>S/90</p>	

WEEKAQA MINI 7 PRO - O
PALUDARIO/TERRARIO CON LED



Mini7Pro-O
 Landscape bottle lamp

Dentro de la caja:
 LED MINI 7 PRO - O
 Acuario de vidrio
 Transformador USB
 Cable de alimentación



Stepless dimming

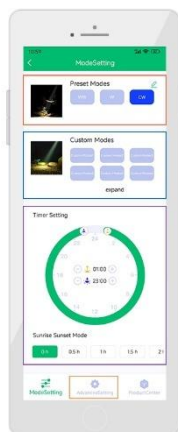

APP CONTROL
 ((Bluetooth))

- **Preset Modes**
Warm white, Neutral white, Cool white
- **Custom Modes**
WW, CW stepless dimming
- **Sunrise and sunset mode**
- **Timing Setting**
Freely selectable ramp times
- **Multi-segment timing**
8 groups can be set
Can be set to work 24 hours a day



TERRARIO
Mini7Pro-O

Paludario con Vidrio y luz incorporado

Con controlador bluetooth para configurar con el celular

Potencia: 7W
Lumen:400 lm
Numero de leds: 1COB

S/270

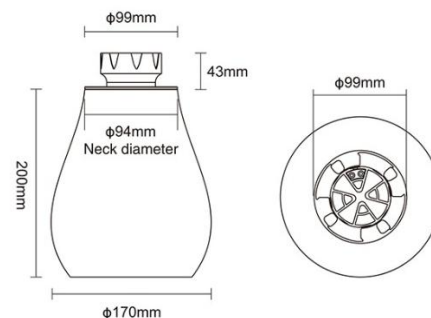

WEEKAQUA MINI 7 PRO - F
ESPECTRO FULL RGB



Dentro de la caja:
LED MINI 7 PRO - F
 Sujetador de vidrio de 5-16mm
 Transformador USB
 Cable de alimentación



Mini7Pro-F
 LED Focusing Spotlight

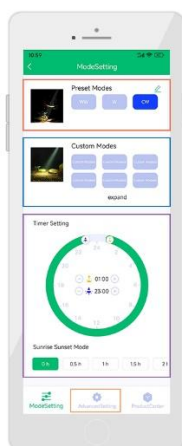

APP CONTROL
 ((Bluetooth)) **BLUETOOTH**

- **Preset Modes**
Warm white, Neutral white, Cool white
- **Custom Modes**
WW, CW stepless dimming
- **Sunrise and sunset mode**
- **Timing Setting**
Freely selectable ramp times
- **Multi-segment timing**
8 groups can be set
Can be set to work 24 hours a day



Mini7Pro-F

Potencia: 7W
 Lumen:400 lm
 Numero de leds: 1COB
 Vidrios hasta 16mm

S/200



WEEKAQUA T12 SERIES

ESPECTRO FULL RGB SUMERGIBLE (IDEAL PARA EXHIBICION DE PECES)

Incluye:
 Chupones para sujetar
 Tubo LED
 Transformador
 Puede usarse dentro o fuera del agua



CONTROL POR APLICATIVO

Configuraciones:

- Modos preestablecidos
- Control de Hora de inicio y Fin.
- Control de la intensidad de Los colores
- Control total del color de los LEDs.

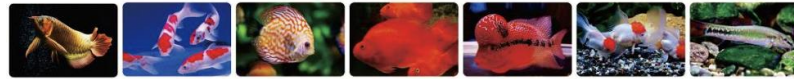
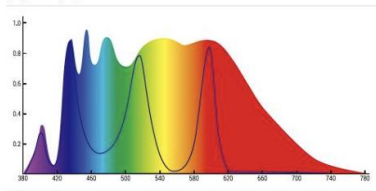

NOMBRE DE PRODUCTO	DETALLES	PUBLICO	IMAGEN
LED TUBO T12-55	Largo: 55 cm Diámetro: 4.2 cm Potencia: 18W Lumen: 1170 lm Para acuarios: 60 – 80 cm	S/230	 <p>ORNAMENTAL FISH BRIGHTEN CULTIVATION LAMP</p> <p>APP Control</p> <p>IP67</p>
LED TUBO T12-115	Largo: 115 cm Diámetro: 4.2 cm Potencia: 36W Lumen: 2340 lm Para acuarios: 120 – 140 cm	S/330	 <p>RGB+UV+WW+W+CW Full spectrum</p> <ul style="list-style-type: none"> • 7 groups of light sources stepless dimming • 18 preset modes • Sunrise and sunset • 9 custom spectra • Cycle timing

WEEKAQUA T8 SERIES



ESPECTRO FULL RGB SUMERGIBLE (IDEAL PARA EXHIBICION DE PECES)

Week Aqua T8 Tube



RGB + UV + W Full Spectrum Tanning Light

Incluye:
 Chupones para sujetar
 Tubo LED
 Transformador
 Puede usarse dentro o fuera del agua



CONTROL POR APLICATIVO

Configuraciones:
 -Modos preestablecidos
 -Control de Hora de inicio y Fin.
 -Control de la intensidad de Los colores
 -Control total del color de los LEDs.

T8 TUBE NEWLY UPGRADED



General light
 The water quality is cloudy and dim, the color is not clear and the ornamental effect is poor.



WEEKAQUA T8 TUBE
 Science biospectrum, promote and brighten fish color, make the water transparent to achieve the best viewing effect.



IP68
 waterproof
 Limited on 5 meters in water



NOMBRE DE PRODUCTO	DETALLES	PUBLICO	IMAGEN
LED TUBO T8-600PRO	Largo: 53 cm Diámetro: 3.3 cm Potencia: 16W Lumen:1280 lm Para acuarios: 60 – 80 cm	S/230	
LED TUBO T8-800PRO	Largo: 73 cm Diámetro: 3.3 cm Potencia: 24W Lumen:1920 lm Para acuarios: 80 – 100 cm	S/290	
LED TUBO T8-1000PRO	Largo: 93 cm Diámetro: 3.3 cm Potencia: 32W Lumen:2560 lm Para acuarios: 100 – 130 cm	S/330	
LED TUBO T8-1500PRO	Largo: 143 cm Diámetro: 3.3 cm Potencia: 45W Lumen:3600 lm Para acuarios: 150 – 180 cm	S/420	

WEEKAQUA V SERIES ESPECTRO FULL RGB

Dentro de la caja:
LED V SERIES
Tubos y pernos de soporte
Transformador AC100-240v
Cable de alimentación

Material: aluminio
(disipador de calor)
Ancho 10 cm
Extensible hasta 20 cm

CONTROL REMOTO (DIMMER)

Configuraciones:

- Modos preestablecidos de encendido y apagado (timer) 6H, 8H y 10H.
- Programable la intensidad de cada LED por separado.

-Full RGB + White

- Modos preestablecidos
- Modo amanecer disponible



Full Spectrum **RGB+W**

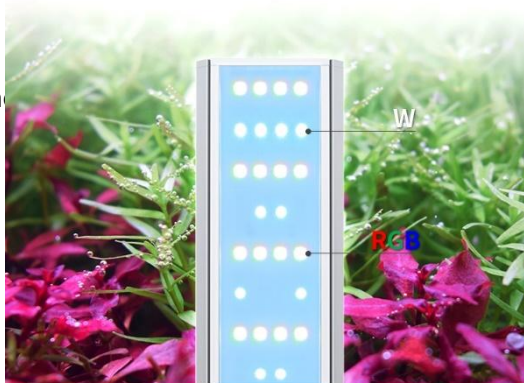

Button control

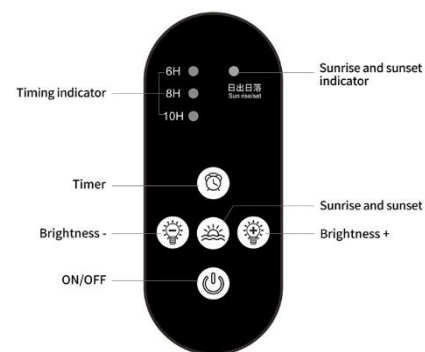

NOMBRE DE PRODUCTO	DETALLES	PUBLICO	IMAGEN
V300SE-K	Largo: 30- 45 cm Ancho: 10 cm Potencia: 25W Lumen:2000 lm Numero de leds: 22 + 10	S/220	
V450SE-K	Largo: 45- 60 cm Ancho: 10 cm Potencia: 35W Lumen:2800 lm Numero de leds: 33 + 15	S/270	
V600SE-K	Largo: 60- 80 cm Ancho: 10 cm Potencia: 50W Lumen:4000 lm Numero de leds: 44 + 20	S/320	
V900SE-K	Largo: 90 - 110 cm Ancho: 10 cm Potencia: 70W Lumen:5600 lm Numero de leds: 66 + 30	S/430	
V1200SE-K	Largo: 120 - 140 cm Ancho: 10 cm Potencia: 100W Lumen:8000 lm Numero de leds: 88 + 40	S/485	

WEEKAQUA S SERIES ESPECTRO FULL RGB

Dentro de la caja:
LED S SERIES
Tubos y pernos de soporte
Transformador AC100-240v
Cable de alimentación
Soporte tipo varilla, se puede colocar
A cualquier altura la led.
Material: aluminio
disipadores de calor

Configuraciones:
Full RGB espectro
Colores individuales
Timer (encendido/apagado)
Modo amanecer

<https://youtu.be/xWWjrY3GazY>

VERSION APP

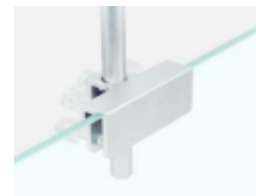
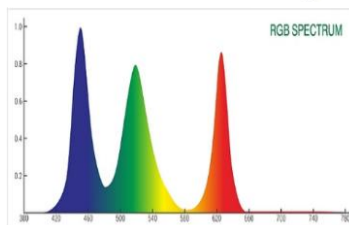

NOMBRE DE PRODUCTO	DETALLES	PUBLICO	IMAGEN
WEEKAQUA S SERIES S300 PRO	Para acuarios: 30 – 40 cm Ancho: 10 cm Potencia: 25W Lumen:1500 lm Numero de leds: 30 + 10 (UV) CON CONTROL APP CELULAR	S/320	
WEEKAQUA S SERIES S400 PRO	Para acuarios: 40 – 50 cm Largo: 42 cm Ancho: 10 cm Potencia: 30W Lumen:1800 lm Numero de leds: 30 + 10 (UV) CON CONTROL APP CELULAR	S/360	
WEEKAQUA S SERIES S450 PRO	Para acuarios: 45 – 55 cm Largo: 47 cm Ancho: 10 cm Potencia: 35W Lumen:2100 lm Numero de leds: 40 + 10 (UV) CON CONTROL APP CELULAR	S/400	

WEEKAQUA M SERIES ESPECTRO FULL RGB

Dentro de la caja:
LED M SERIES
Tubos y pernos de soporte
Transformador AC100-240v
Cable de alimentación

Material: aluminio
(disipador de calor)
Ancho 12 cm
Extensible hasta 20 cm

CONTROL REMOTO (DIMMER)

Configuraciones:

- Modos preestablecidos de encendido y apagado (timer) 6H, 8H y 10H.
- Programable la intensidad de cada LED por separado.
- **Full RGB espectro**
- Colores individuales
- Modos preestablecidos
- Modo amanecer disponible

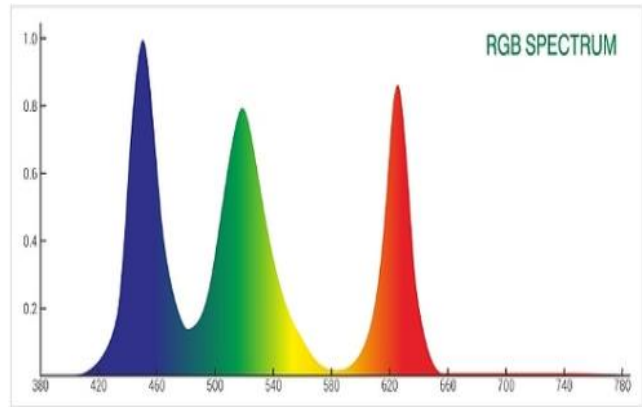

Video Youtube: <https://youtu.be/3PFVrsU5-j8>

NOMBRE DE PRODUCTO	DETALLES	PUBLICO	IMAGEN
M600	Largo:56 - 80 cm Potencia: 36W Lumen:1800 lm Numero de leds: 42	S/390	
M900	Largo: 86 - 106 cm Potencia: 54w Lumen:2700 lm Numero de leds: 70	S/490	

WEEKAQA M SERIES PRO ESPECTRO FULL RGB-UV

Dentro de la caja:
 Led M SERIES PRO
 Tubos y pernos de soporte
 Transformador AC100-240v
 Cable de alimentación
 Ancho 12 cm
 Extensible hasta 20 cm
 Material: aluminio
 disipadores de calor



CONTROL APP CELULAR

Configuraciones:

- Programable mediante APP la hora encendido y apagado.
- Programable la intensidad de cada LED por separado.

Full RGB – UV espectro

- Colores individuales
- Modos preestablecidos
- Modo amanecer y atardecer Disponible

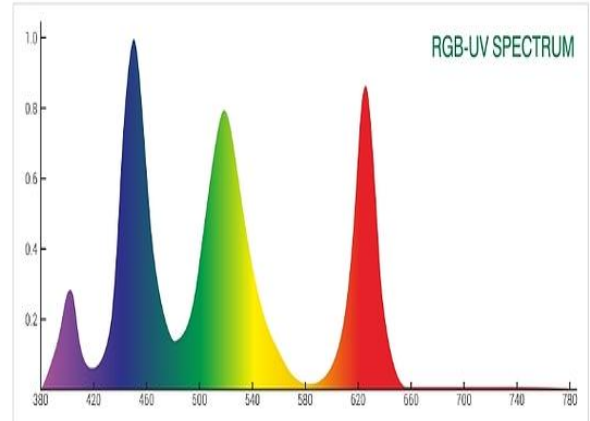

Video Youtube: <https://youtu.be/8L4CNm0SLYs>

NOMBRE DE PRODUCTO	DETALLES	PUBLICO	IMAGEN
M400 PRO	Largo: 37-58 cm Ancho:12cm Potencia: 30W Lumen:1440 lm Numero de leds: 30+6 (UV)	S/360	
M450 PRO	Largo: 45-65 cm Ancho:12cm Potencia: 35W Lumen:1440 lm Numero de leds: 30+6 (UV)	S/390	
M600 PRO	Largo: 56-80 Ancho: 12 cm Potencia: 50W lumen:2160 lm Numero de leds: 42+8 (UV)	S/485	
M900 PRO	Largo:86-110cms Ancho: 12 cm Potencia: 54w Lumen:32 40 lm Numero de leds: 66+10(UV)	S/590	
M1200 PRO	Largo:116-140 Ancho: 12 cm Potencia: 72w Lumen:4320 lm Numero de leds: 84+12 (UV)	S/690	

WEEKAQA L SERIES PRO ESPECTRO FULL RGB-UV

Dentro de la caja:
LED L SERIES PRO
Tubos y pernos de soporte
Transformador AC100-240v
Cable de alimentación
Ancho: 16cm
Extensible hasta 20 cm
Material: aluminio
(disipador de calor)



CONTROL APP CELULAR

Configuraciones:

- Programa mediante APP la hora de encendido y apagado.
- Programable la intensidad de cada LED por separado.

Full RGB – UV espectro

- Colores individuales
- Modos preestablecidos
- Modo amanecer y atardecer disponible

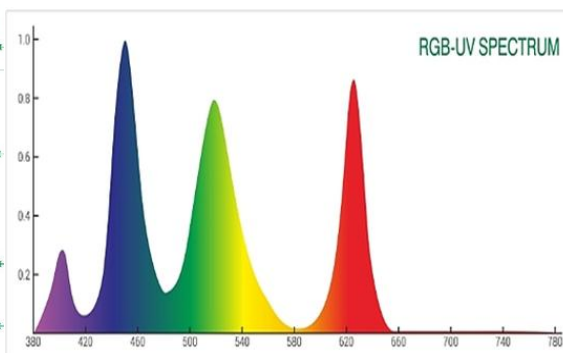
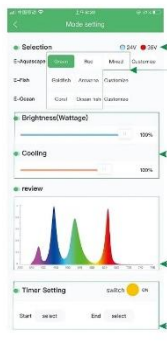

Video Youtube: <https://youtu.be/1sOx-qpcRIE>

NOMBRE DE PRODUCTO	DETALLES	PUBLICO	IMAGEN
L600 PRO	Largo: 56-80cm Altura:10 cms Potencia: 60W lumen: 3300 lm Numero de leds: 70+6 (UV)	S/650	
L900 PRO	Largo: 86-110cm Altura:10 cms Potencia: 90w Lumen:4950 lm Numero de leds: 100+10(UV)	S/820	
L1200 PRO	Largo:116-140 cms altura:10 cms Potencia: 120W Lumen:6600 lm Numero de leds: 140+16(UV)	S/1030	
SOMBRILLA DE L600	Sombrilla o shade para L600	S/100	
SOMBRILLA DE L900	Sombrilla o shade para L900	S/140	
SOMBRILLA DE L1200	Sombrilla o shade para L1200	S/165	

WEEKAQUA P SERIES PRO ESPECTRO FULL RGB-UV

Dentro de la caja:
Led weekaqua serie P PRO
Tubos y pernos de soporte
Transformador AC100-240v
Cable de alimentación

Material: aluminio ultrafino
Con ventilador interno
Ancho: 18cm
No incluye alerones o shape



CONTROL APP CELULAR

Configuraciones:
- Programa mediante APP la hora de encendido y apagado
- Programable la intensidad de cada LED por separado.
Full RGB – UV espectro
-Colores individuales
-Modos preestablecidos
-Modo amanecer y atardecer
Disponible

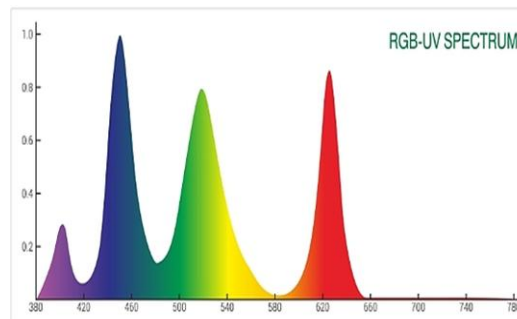
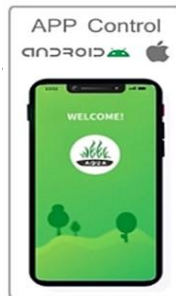

Video Youtube: <https://youtu.be/8DJR9gutU1c>

NOMBRE DE PRODUCTO	DETALLES	PUBLICO	IMAGEN
P600 PRO	Largo:60 cm (soporte) Alcance: 60-90cm (sujetador) Grosor: 3.3 cm Potencia: 90w Lumen:5400 lm Numero de leds: 100+10 (uv)	S/950	
P900 PRO	Largo:90 cm (soporte) Alcance: 90-120cm (sujetador) grosor: 3.3 cm Potencia: 120w Lumen:7200 lm Numero de leds: 140+16 (UV)	S/1190	
P1200 PRO	Largo:120 cm (soporte) Alcance: 120-150cm (sujetador) grosor: 3.3 cm Potencia: 150w Lumen:9000 lm Numero de leds: 180+18 (UV)	S/1490	
SOMBRILLA PARA P600	Sombrilla o shade para P600	S/100	
SOMBRILLA PARA P900	Sombrilla o shade para P900	S/145	
SOMBRILLA PARA P1200	Sombrilla o shade para P1200	S/180	

WEEKAQA A SERIES PRO ESPECTRO FULL RGB-UV

Dentro de la caja:
Led weekaqua serie A PRO
Ancho: 28cm y Largo: 42.6cm
Tiras de soporte
Transformador AC100-240v
Cable de alimentación

Material: aluminio ultrafino
Con ventilador interno
No incluye alerones o shape

CONTROL APP CELULAR

Configuraciones:
- Programa mediante APP la hora de encendido y apagado
- Programable la intensidad de cada LED por separado.

Full RGB – UV espectro

-Colores individuales
-Modos preestablecidos
-Modo amanecer y atardecer
Disponible

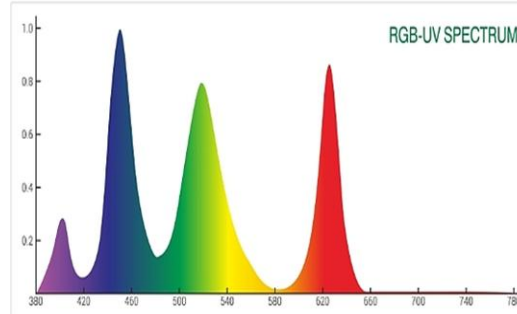

Video Youtube: <https://youtu.be/8DJR9gutU1c>

NOMBRE DE PRODUCTO	DETALLES	PUBLICO	IMAGEN
A430 PRO	Largo: 43cm (soporte) Alcance: 45-00cm (sujetador) grosor: 3.3 cm Potencia: 120w Lumen:7200 lm Numero de leds: 180+18 (UV)	S/1250	
SOMBRILLA PARA A430 PRO	Sombrilla para evitar cansancio de vista y poder apreciar mejor a las plantas.	S/200	

Z250PRO-Z

**FULL RGB-UV
SPECTRO**

Largo: 25cm
Hasta acuarios de 30 - 60 cm
Ancho: 14 cm
Altura máxima: 30 cm
Ajuste: hasta 16mm
Potencia: 70w
Lúmenes: 4550 lm
Dentro de caja:
Led z250pro-Z
Tubos y pernos de soporte
Control remoto (dimmer)
Transformador AC100-240v
Cable de alimentación
Material: aluminio
Incluye Stand para sujetar
LED
barras disipadoras de calor
**CONTROL APP CELULAR
BLUETOOTH**
Configuraciones:
Full RGB espectro
Full RGB + UV
Colores individuales
Timer (encendido y apagado)
Modos preestablecidos
Modo amanecer y atardecer

S/580

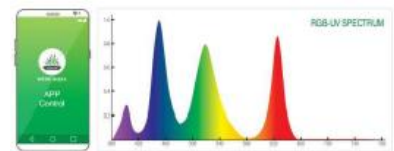





Z250SEA-Z

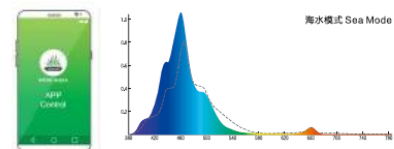

**FULL SEAWATER
SPECTRUM**



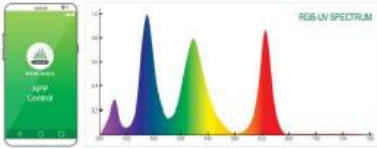

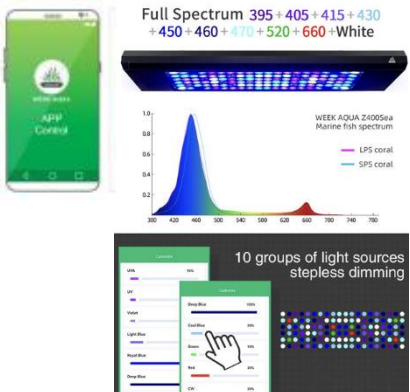
Largo: 25cm
Hasta acuarios de 30 - 60 cm
Ancho: 14 cm
Altura máxima: 30 cm
Ajuste: hasta 16mm
Potencia: 60w
Dentro de caja:
Led z250sea-Z
Tubos y pernos de soporte
Control remoto (dimmer)
Transformador AC100-240v
Cable de alimentación
Material: aluminio
Incluye Stand para sujetar
LED
barras disipadoras de calor
**CONTROL APP CELULAR
BLUETOOTH**
Configuraciones:
Colores individuales
Timer (encendido y apagado)
12 Modos preestablecidos
Modo amanecer y atardecer

S/680









<p>Z400PRO-Z</p>	<p>FULL RGB-UV SPECTRO</p> <p>Largo: 40cm Hasta acuarios de 40 - 60 cm Ancho: 14 cm Altura máxima: 30 cm Ajuste: hasta 16mm Potencia: 90w Lúmenes: 5850 lm Numero de leds: 120 Ventilador interno Dentro de caja: Led z400z pro</p> <p>Tubos y pernos de soporte Control remoto (dimmer) Transformador AC100-240v Cable de alimentación Material: aluminio Incluye Stand para sujetar LED barras disipadoras de calor CONTROL APP CELULAR BLUETOOTH</p> <p>Configuraciones: Full RGB espectro Full RGB + UV Colores individuales Timer (encendido y apagado) Modos preestablecidos Modo amanecer y atardecer Video youtube: https://youtu.be/lorFtZ7sA1I</p>	<p>S/870</p>	<p>NEW</p>   
<p>Z400ZEA-Z (MARINO)</p>	<p>FULL SEAWATER SPECTRUM</p> <p>Largo: 40cm Hasta acuarios de 40 - 60 cm Ancho: 14 cm Altura máxima: 30 cm Ajuste: hasta 16mm Potencia: 90w Lúmenes: 2800 lm Numero de leds: 120 Ventilador interno Dentro de caja: Led Z400SEA-Z</p> <p>Tubos y pernos de soporte Control remoto (dimmer) Transformador AC100-240v Cable de alimentación Material: aluminio Incluye Stand para sujetar LED barras disipadoras de calor CONTROL APP CELULAR BLUETOOTH</p> <p>Configuraciones: Colores individuales Timer (encendido y apagado) 12 Modos preestablecidos Modo amanecer y atardecer</p>	<p>S/900</p>	<p>NEW</p>  

<p>T90PRO</p>	<p>FULL RGB-UV SPECTRO</p> <p>Largo: 14cm Hasta acuarios de 40 - 60 cm Ancho: 14 cm Ajuste: hasta 16mm Potencia: 90w Lúmenes: 4950 lm Numero de leds: 100+10 Ventilador interno Dentro de caja: Led T90PRO Tubos y pernos de soporte Control remoto (dimmer) Transformador AC100-240v Cable de alimentación Material: aluminio No incluye Stand para LED CONTROL APP CELULAR BLUETOOTH Configuraciones: Full RGB espectro Full RGB + UV Colores individuales Timer (encendido y apagado) Modos preestablecidos Modo amanecer y atardecer Video youtube: https://www.youtube.com/watch?v=7IKofzHgYQ4</p>	<p>S/700</p>	
<p>VALVULA DE CO2 CON SOLENOIDE WEEKAQUA CO2-MV-S-S</p>	<p>Válvula de co2 con solenoide Con 1 contador de burbujas 1 Salida de co2 Entrada: CGA320 Incluye jeringa Material: Aluminio</p>	<p>S/170</p>	<p>CO2-MV-S-S Single meter solenoid valve</p> 
<p>SPLITTER CO2 ALUMINIO 2 SALIDAS WEEKAQUA CO2-1-2</p>	<p>Divisor para salida de co2 de 2 salidas. Conector Plug-in</p>	<p>S/70</p>	

<p>SPLITTER CO2 ALUMINIO 2 SALIDAS WEEKAQA CO2-1-3</p>	<p>Divisor para salida de co2 de 3 salidas. Conector Plug-in</p>	<p>S/90</p>	
<p>SPLITTER CO2 ALUMINIO 2 SALIDAS WEEKAQA CO2-1-6</p>	<p>Divisor para salida de co2 de 6 salidas. Conector Plug-in</p>	<p>S/150</p>	<p>CO2-1-6 CO2 1 Turn 6 Air Outlet</p> 
<p>REACTOR DE CO2 PARA CANISTER WEEKAQA CO2-1212</p>	<p>Reactor para conectar Salida de Co2 y así concentrar el gas. De esta forma ya no se utilizaría el difusor de co2. Para manguera de 12,16 y 20mm respectivamente.</p>	<p>S/85</p>	
<p>REACTOR DE CO2 PARA CANISTER WEEKAQA CO2-1616</p>		<p>S/85</p>	
<p>REACTOR DE CO2 PARA CANISTER WEEKAQA CO2-2020</p>		<p>S/95</p>	
<p>CONTADOR DE BURBUJAS WEEKAQA CO2-BC-S-W</p>	<p>Contador de burbujas para Valvula solenoide weekaqa. Conector Plug-in</p>	<p>S/25</p>	



<p>CONECTOR WEEKAQUA QP-0606-PU</p>	<p>Conector o unión para manguera, plug-in.</p> <p>Estas mangueras se conectan solo presionando.</p>	<p>S/10</p>	
<p>CONVERSOR WEEKAQUA DT-M10</p>	<p>Conversor de conector Plug-in a manguera de 6mm (manguera tradicional)</p>	<p>S/15</p>	 <p>NEW</p>
<p>VALVULA SOLENOIDE WEEKAQUA CO2-SV-S</p>	<p>Valvula Solenoide weekaqua. Sirve para permitir o no el flujo del co2. Incluye transformador.</p>	<p>S/80</p>	 <p>NEW</p>
<p>TIJERA PARA TAPIZANTE WEEKAQUA GJ-01</p>	<p>Tijera de acero inoxidable 15.5 cm</p>	<p>S/55</p>	 <p>NEW</p>
<p>TIJERA WEEKAQUA GJ-03</p>	<p>Tijera de acero inoxidable 25cm</p>	<p>S/30</p>	 <p>NEW</p>



<p>TIJERA ONDULADA WEEKAQUA GJ-04</p>	<p>Tijera de acero inoxidable 25cm</p> <p>Forma de S.</p>	<p>S/35</p>	<p>Wavy Scissors</p>  <p>Plant Scissors NATURAL AQUARIUM EQUIPMENT</p>
<p>PINZA RECTA WEEKAQUA GJ-05</p>	<p>Pinza de acero inoxidable recta 25cm</p>	<p>S/20</p>	<p>Straight tweezers</p>  <p>Plant Tweezer NATURAL AQUARIUM EQUIPMENT</p>
<p>PINZA CURVA WEEKAQUA GJ-06</p>	<p>Pinza de acero inoxidable curva punta 25cm</p>	<p>S/20</p>	<p>Curved tweezers</p>  <p>Plant Tweezer NATURAL AQUARIUM EQUIPMENT</p>
<p>PALA WEEKAQUA GJ-07</p>	<p>Pala de acero inoxidable 32cm</p>	<p>S/20</p>	<p>Spatula</p>  <p>Sand Rifter NATURAL AQUARIUM EQUIPMENT</p>

<p>RASPADOR ALGAS WEEKAQUA GJ-08</p>	<p>-Raspador de algas de acero inoxidable con cuchillas Largo: 46.5 cm Ancho: 62.5mm</p>	<p>S/45</p>	<p>Scraping algae knife in two parts </p> 
<p>RASPADOR ALGAS WEEKAQUA GJ-09</p>	<p>-Raspador de algas de acero inoxidable con cuchillas Largo: 65.5 cm ó 46.5 cm Ancho: 62.5mm</p>	<p>S/50</p>	<p>Scraping algae knife in three parts </p> 
<p>LIMPIADOR DE CANISTER WEEKAQUA GJ-16</p>	<p>Cepillo para limpiar tubos de canister.</p>	<p>S/20</p>	 
<p>CEPILLO WEEKAQUA SOFT BRUSH GJ-18</p>	<p>Cepillo para limpiar piezas que no son uniformes como: Rocas, adornos y otros. Largo de 15cm</p>	<p>S/35</p>	<p>Brush Soft </p> 

<p>MANGUERA DE CO2 WEEKAQUA 5M CO2-GT-5M</p>	<p>Manguera especial para co2. Tiene 5 metros de longitud</p>	<p>S/15</p>	<p>CO2 Gas tube 5m </p> <p>inner diameter:4mm external diameter:6mm Length: 5 meters</p>  <p> 4mm 6mm</p>
<p>MANGUERA DE CO2 WEEKAQUA 5M CO2-GT-200M</p>	<p>Manguera especial para co2. Tiene 200 metros de longitud</p>	<p>S/240</p>	<p>CO2 Gas tube 200m </p> <p>inner diameter:4mm external diameter:6mm Length: 200 meters</p>  <p> 4mm 6mm</p>
<p>TANQUE DE CO2 MANGANESO WEEKAQUA 2L</p>	<p>Tanque de co2 de manganeo (Tanque vacío) Con adaptador CGA320 Contenido: 2L</p>	<p>S/210</p>	<p>2L </p> <p>CO2 steel cylinder</p>  <p>400mm 110mm</p> <p>Outlet nut screw optional: G5/8 W21.8 M22 CGA320 Other types of interfaces can be customized</p>
<p>TANQUE DE CO2 MANGANESO WEEKAQUA 4L</p>	<p>Tanque de co2 de manganeo (Tanque vacío) Con adaptador CGA320 Contenido: 4L</p>	<p>S/290</p>	<p>4L </p> <p>CO2 steel cylinder</p>  <p>480mm 140mm</p> <p>Outlet nut screw optional: G5/8 W21.8 M22 CGA320 Other types of interfaces can be customized</p>

<p>TANQUE DE CO2 MANGANESO WEEKAQUA 8L</p>	<p>Tanque de co2 de manganeo (Tanque vacío) Con adaptador CGA320 Contenido: 8L</p>	<p>S/400</p>	<p>8L CO2 steel cylinder</p>  <p>Outlet nut screw optional: G5/8 W21.8 M22 CGA320</p> <p>Other types of interfaces can be customized</p>
<p>TIMER PROGRAMABLE WEEKAQUA BLUETOOTH SMART PLUG (6-CHANNEL)</p>	<p>Timer digital con 6 salidas. Se puede controlar con el celular cada una de las salidas independientemente.</p>	<p>S/160</p>	<p>BLUETOOTH SMART PLUG</p> <ul style="list-style-type: none"> Mobile APP+Button control Overload protection Zone control Timing switch Real-time power Power cut memory 
<p>SET FORMADOR DE HUMO WEEKAQUA WH-01</p>	<p>Ideal para crear efecto de neblina, también utilizado bastante en terrarios</p> <p>Tiene sensor de agua, es decir se apaga automáticamente si no hay agua, para evitar que se dañe.</p> <p>Cuenta con su soporte de acrílico para mejor esparcimiento del humo</p>	<p>S/65</p>	
<p>SOMBRILLA DGB300</p>	<p>Sombrilla o shade. Negro Para S,M series. Largo: 30cm.</p>	<p>S/60</p>	
<p>SOMBRILLA DGB400</p>	<p>Sombrilla o shade. Negro Para S,M series. Largo: 40cm.</p>	<p>S/75</p>	
<p>SOMBRILLA DGB450</p>	<p>Sombrilla o shade. Negro Para S,M series. Largo: 45cm.</p>	<p>S/85</p>	
<p>SOMBRILLA DGB600</p>	<p>Sombrilla o shade. Negro Para S,M,L,P series. Largo: 60cm.</p>	<p>S/100</p>	
<p>SOMBRILLA DGB900</p>	<p>Sombrilla o shade. Negro Para S,M,L,P series. Largo: 90cm.</p>	<p>S/140</p>	
<p>SOMBRILLA DGB1200</p>	<p>Sombrilla o shade. Negro Para S,M,L,P series. Largo: 120cm.</p>	<p>S/190</p>	

<p>SOPORTE DOBLE WEEKAQUA DJ-S-16B-D1</p>	<p>Adaptable a los modelos M y L SERIES Material: Aluminio Contiene dos soportes</p>	<p>S/170</p>	 <p>WEEK AQUA S-STAND Multifunctional lamp stand</p>
<p>SOPORTE WEEKAQUA DJ-L-16B</p>	<p>Color: Negro Funciona para sujetar colgante de lámparas. Puede usarte para cualquier lampara con colgante Hasta 60 cm de altura Contiene un soporte</p>	<p>S/130</p>	
<p>SOPORTE WEEKAQUA DJ-SL-Pro</p>	<p>Soporte para los modelos V y M series.</p> <p>Puede soportar todos los tamaños de las series V y M.</p> <p>Ideal para paludarios y acuarios con difícil acceso a los soportes en ambos lados.</p> <p>Color Negro</p>	<p>S/180</p>	
<p>COLGANTE WEEKAQUA (HANGING ROPE)</p>	<p>Colgante para modelos (M/L/Z400 series)</p>	<p>S/30</p>	

<p>CONECTOR 16MM PARA CANISTER WEEKAQUA QC-1616</p>	<p>Valvula para utilizarse en entrada o salida de canister de 16mm. Con 2 llaves reguladoras.</p>	<p>S/30</p>	<p>M Water pipe quick connection QC-1616</p>  <p>Inlet bore: 16mm Outlet bore: 16mm</p> <p>204mm 16mm 31mm</p> <p>NEW</p>
<p>AQUA SOIL 9L WEEKAQUA</p>	<p>Sustrato nutritivo para plantas acuáticas. Contiene los nutrientes principales para plantas acuáticas. Tiene una excelente porosidad lo que proporciona un espacio para las bacterias nitrificantes. Presentación: 9L</p>	<p>S/110</p>	 <p>NEW</p> <p>NO WATER GRASS NT SOIL</p> <p>NET FEATURES</p> <p>RECAUTION</p> <p>AQUA SOIL</p> <p>NATURA AQUARIUM EQUIPMENT TAKE YOU BACK TO NATURE</p>
<p>PAÑO WEEKAQUA WEEK-CGB GJ-17</p>	<p>Paño para limpiar vidrio de acuario sin maltratar el vidrio 25 x 25 cm</p>	<p>S/10</p>	<p> Wiping towel</p> 